

# Leçon 1

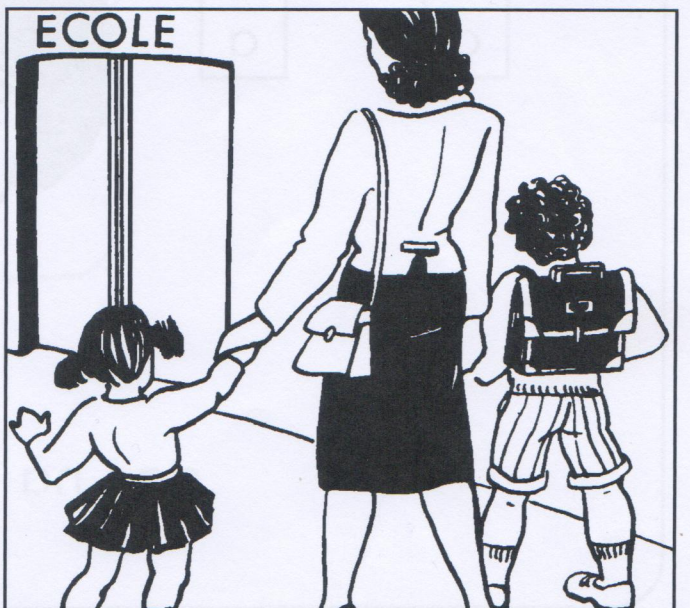

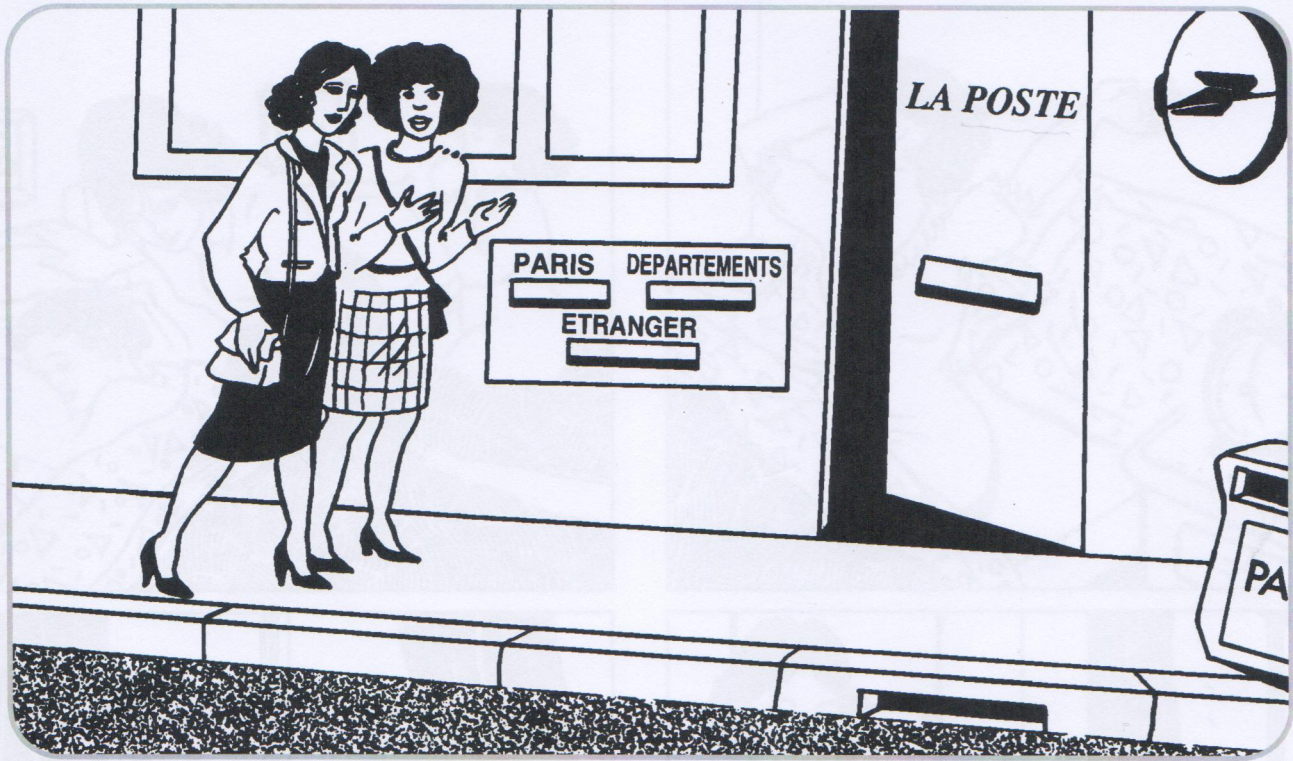



dalila va à la poste avec nina

da	lila	da
dali	la	la
va	va	va
ni	na	na
a	a	a



nina



dalila

da - na - a - la - va



# Leçon 1

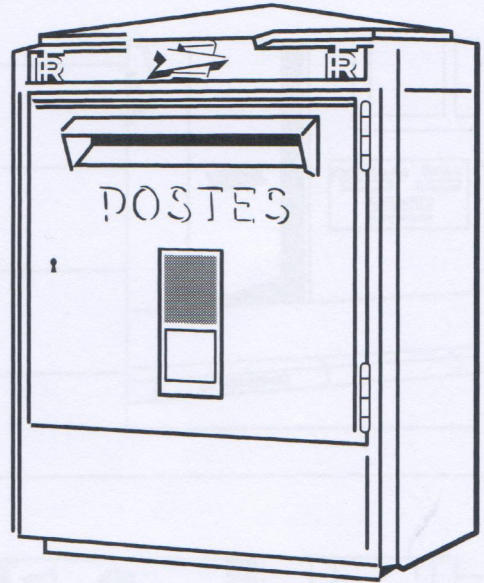
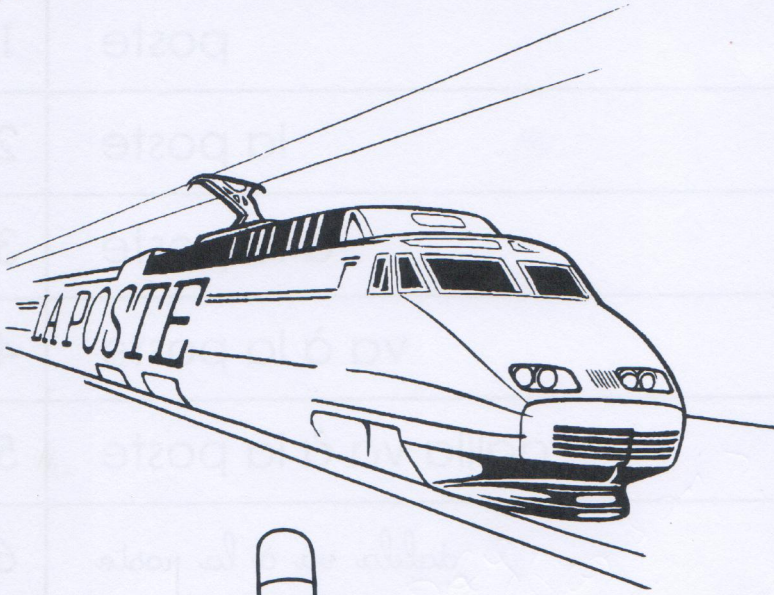

LA POSTE





	poste	1
	la poste	2
	à la poste	3
	va à la poste	4
	dalila va à la poste	5
	<i>dalila va à la poste</i>	6
	<i>va à la poste</i>	7
	<i>à la poste</i>	8
	<i>la poste</i>	9
	<i>poste</i>	10
	<i>nina</i>	11
	<i>avec nina</i>	12
	<i>poste avec nina</i>	13
	<i>la poste avec nina</i>	14
	<i>à la poste avec nina</i>	15
	<i>va à la poste avec nina</i>	16
	<i>dalila va à la poste avec nina</i>	17
<i>dalila va à la poste avec nina</i>	18	



# Leçon 1

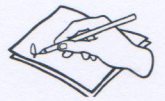

77

44

11

00

99

66

88





la la la la la la

da da da da da da

va va va va va va

na na na na na na



# Leçon 2

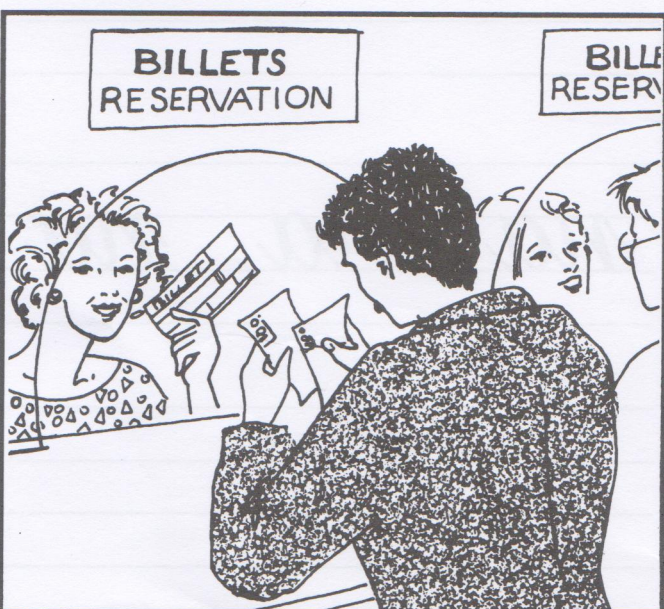
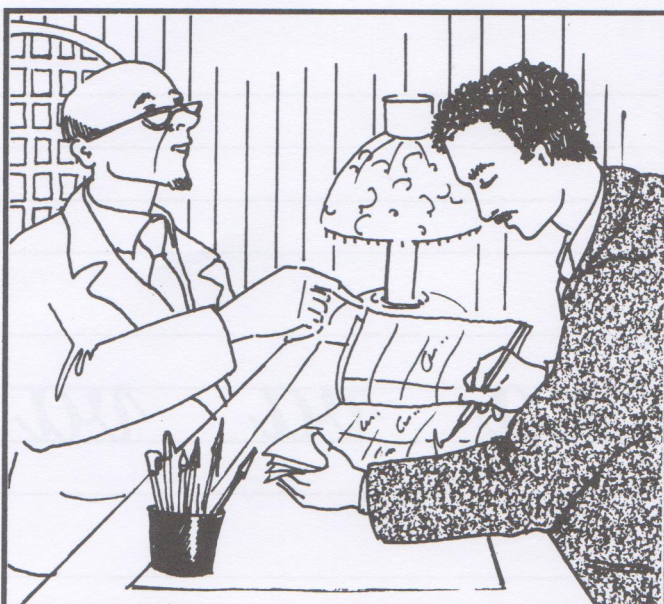
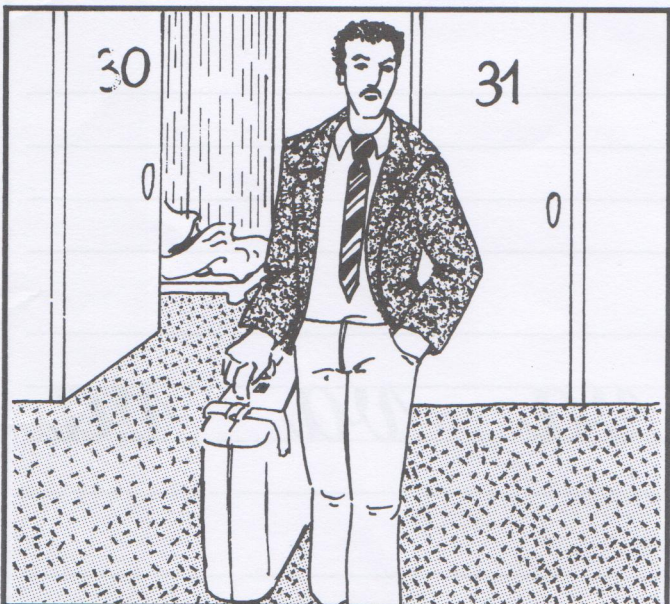





madani est à la gare  
 madani a sa valise  
 madani va à paris

ma  
 ma  
 va  
 sa  
 va  
 pa  
 la  
 gare

ma  
 da  
 va  
 sa  
 va  
 pa  
 la  
 ga

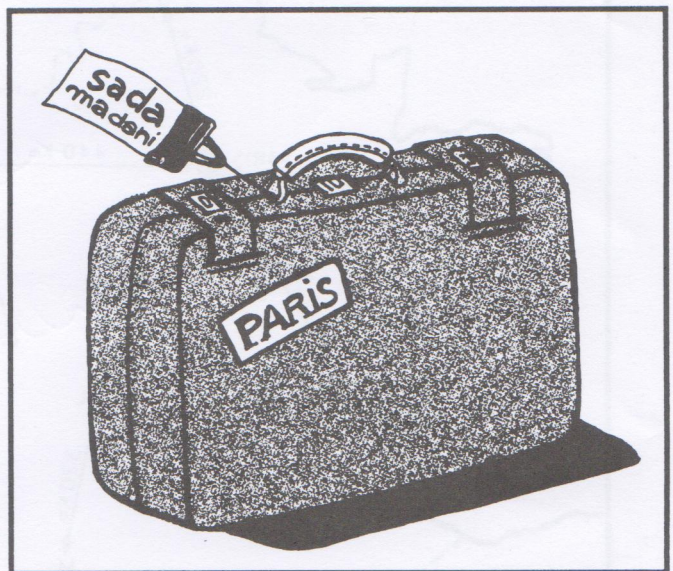

la valise de madani

la - ma - da - va - sa - pa - da - ma - va - a - ga



# Leçon 2

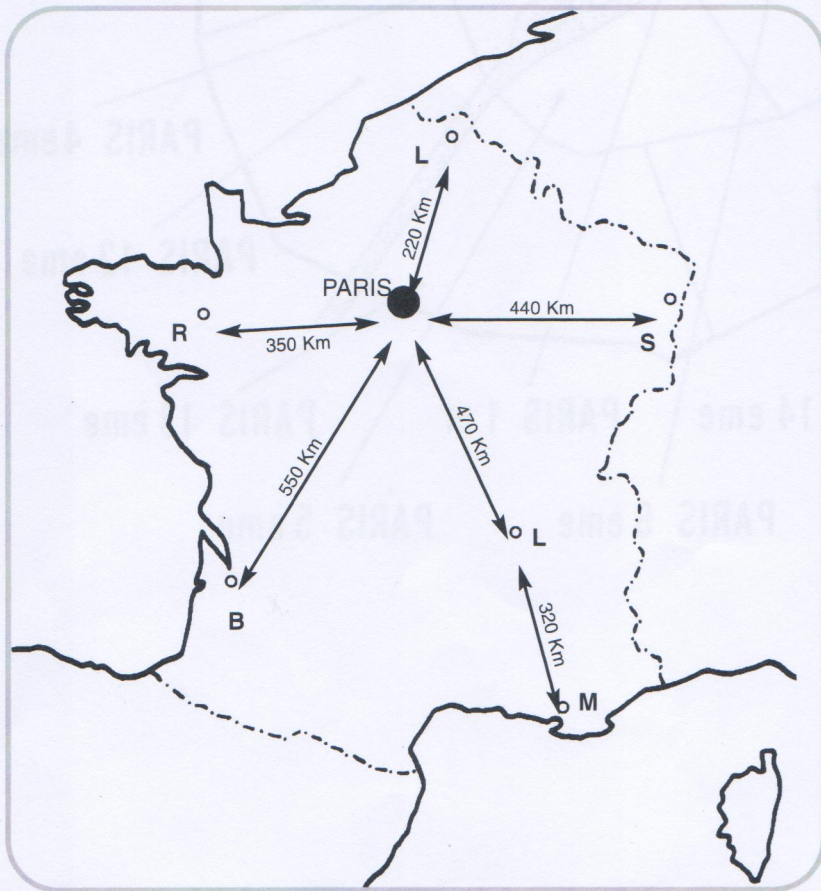



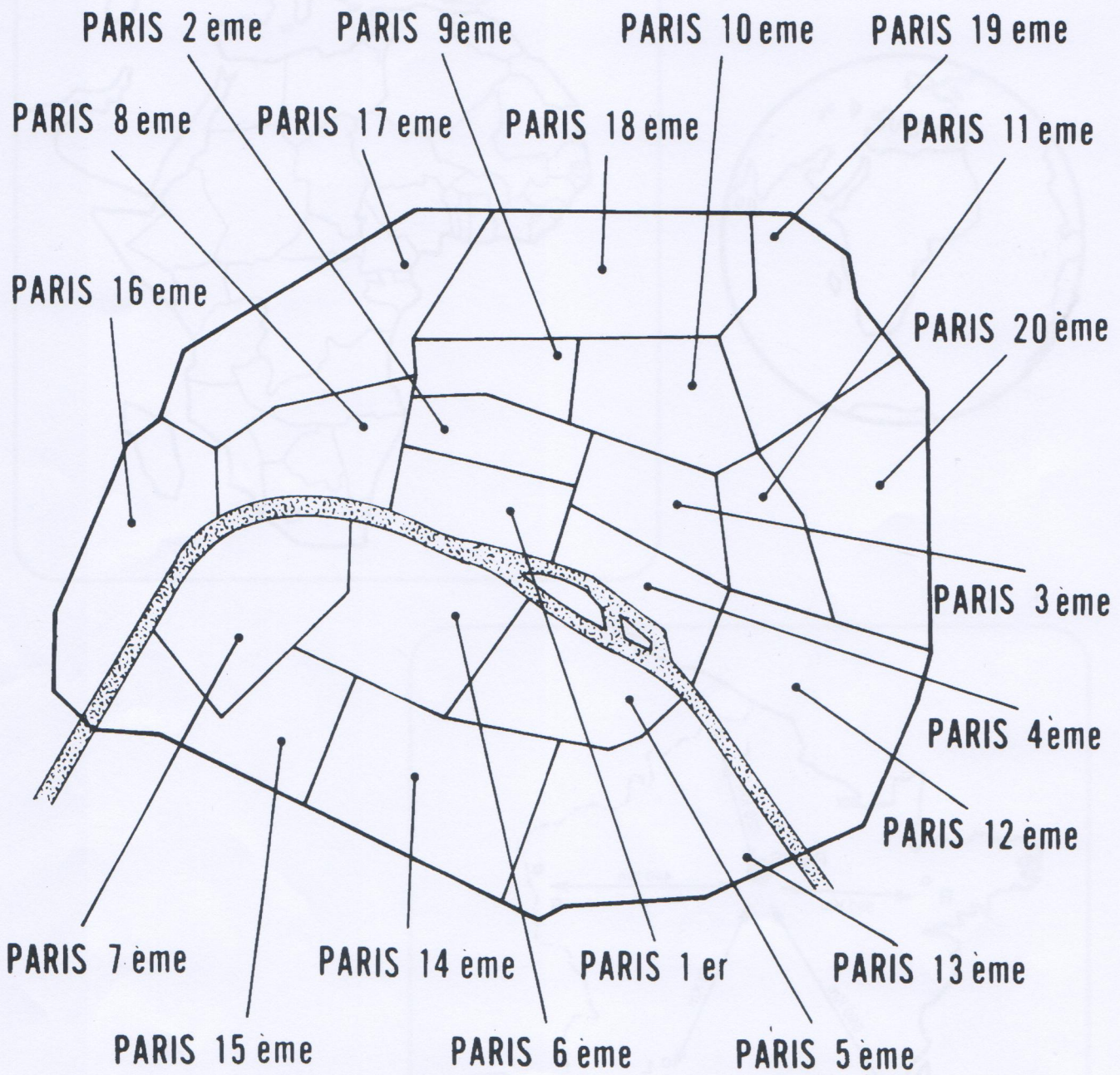



# Leçon 2

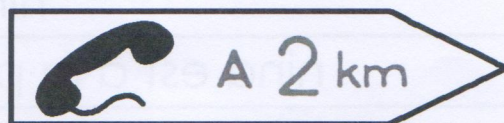
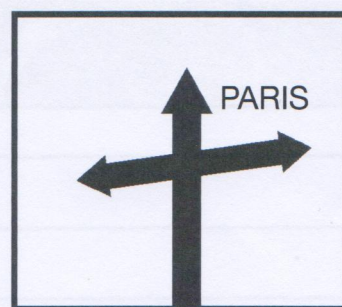
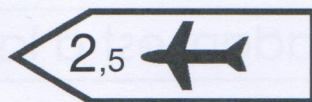
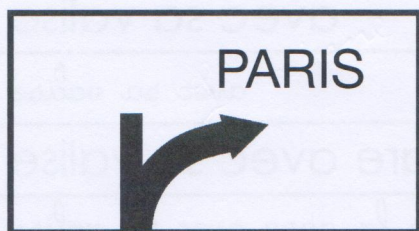
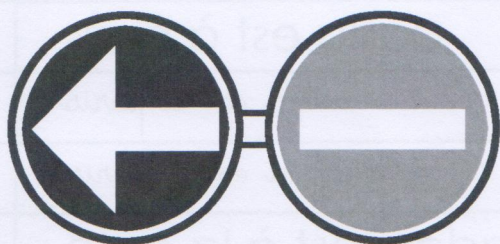
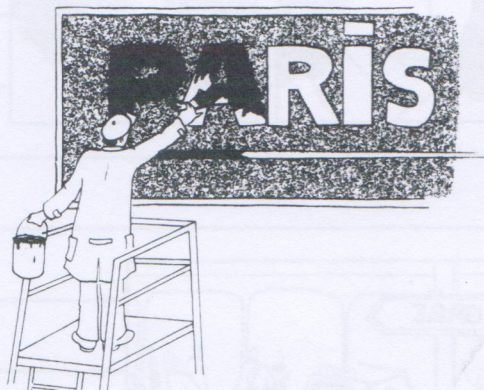





paris

1

à paris

2

va à paris

3

madani va à paris

4

*madani va à paris*

5

gare

6

la gare

7

à la gare

8

va à la gare

9

madani va à la gare

10

*madani est à la gare*

11

*dalila est à paris*

12

*dalila est à paris*

13

*madani est à paris*

14

madani est à la gare

15

valise

16

sa valise

17

avec sa valise

18

*avec sa valise*

19

madani est à la gare avec sa valise

20

*madani est à la gare avec sa valise*

21

*dalila est à la poste*

22

*nina est à la poste*

23

*nina est à la poste avec dalila*

24

madani a sa valise, madani va à la gare

25

madani va à paris

26

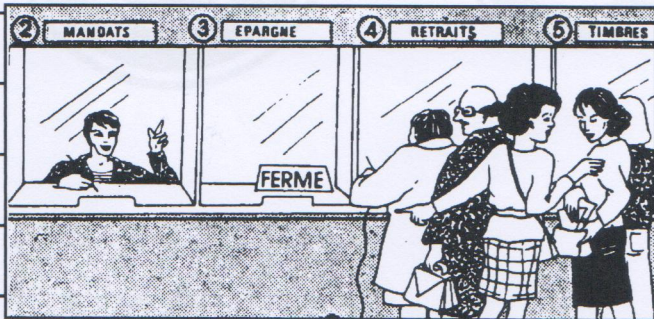



# Leçon 2



ma

va

sa

pa

la

da

ga

a





ma

va

sa

pa

la

da

ga

a



# Leçon 3

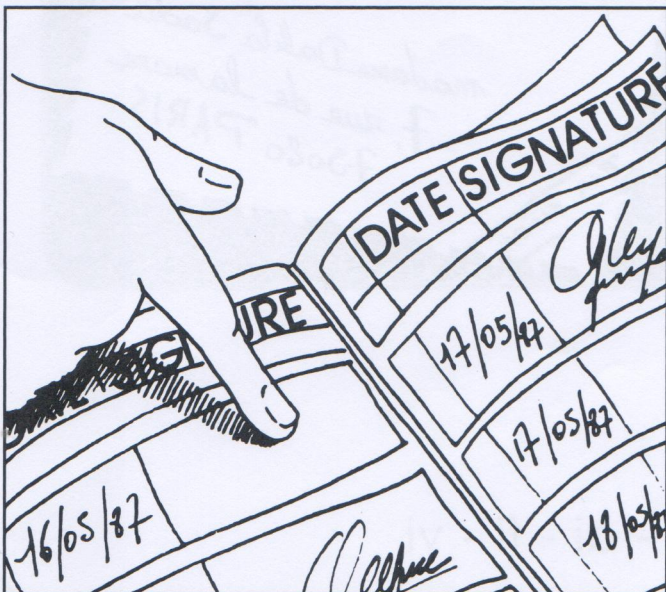
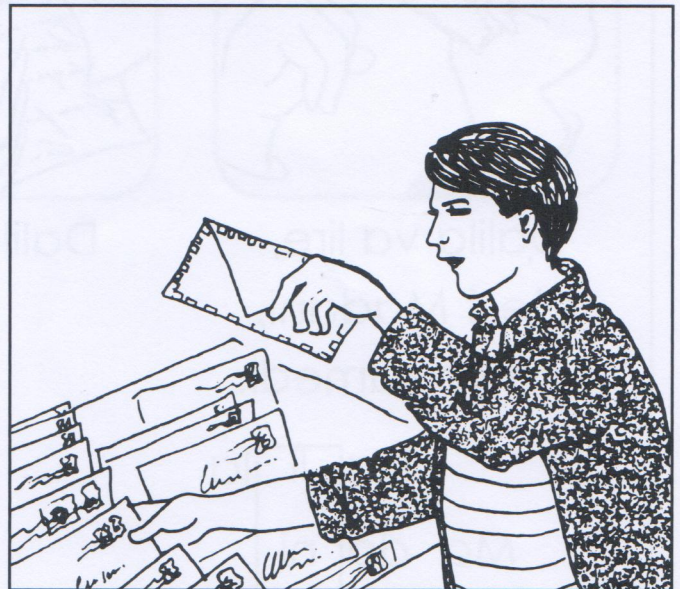
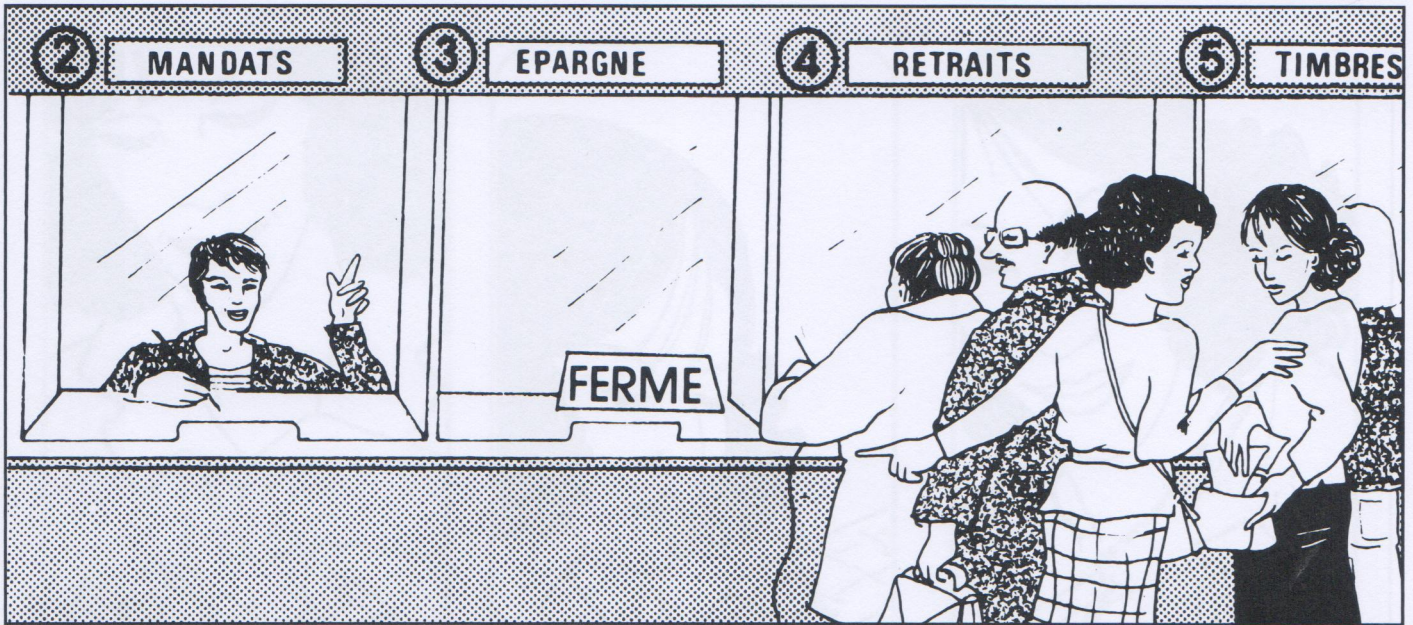





Dalila va lire,  
c'est Madani,  
il arrive samedi.



Dalila lit vite.



Dalila a fini  
de lire.

Da	li	la
Ma	da	ni
	vi	te
sa	me	di
	ri	ni
	fi	ni
fi	ni	
	li	re

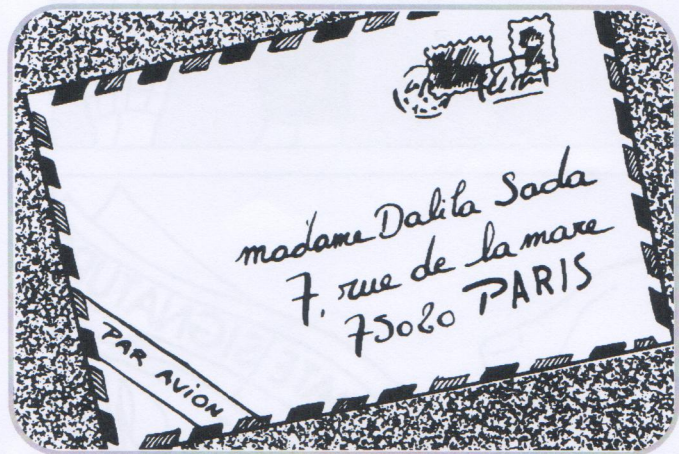

li - mi - ri - ni - di - fi - vi



# Leçon 3

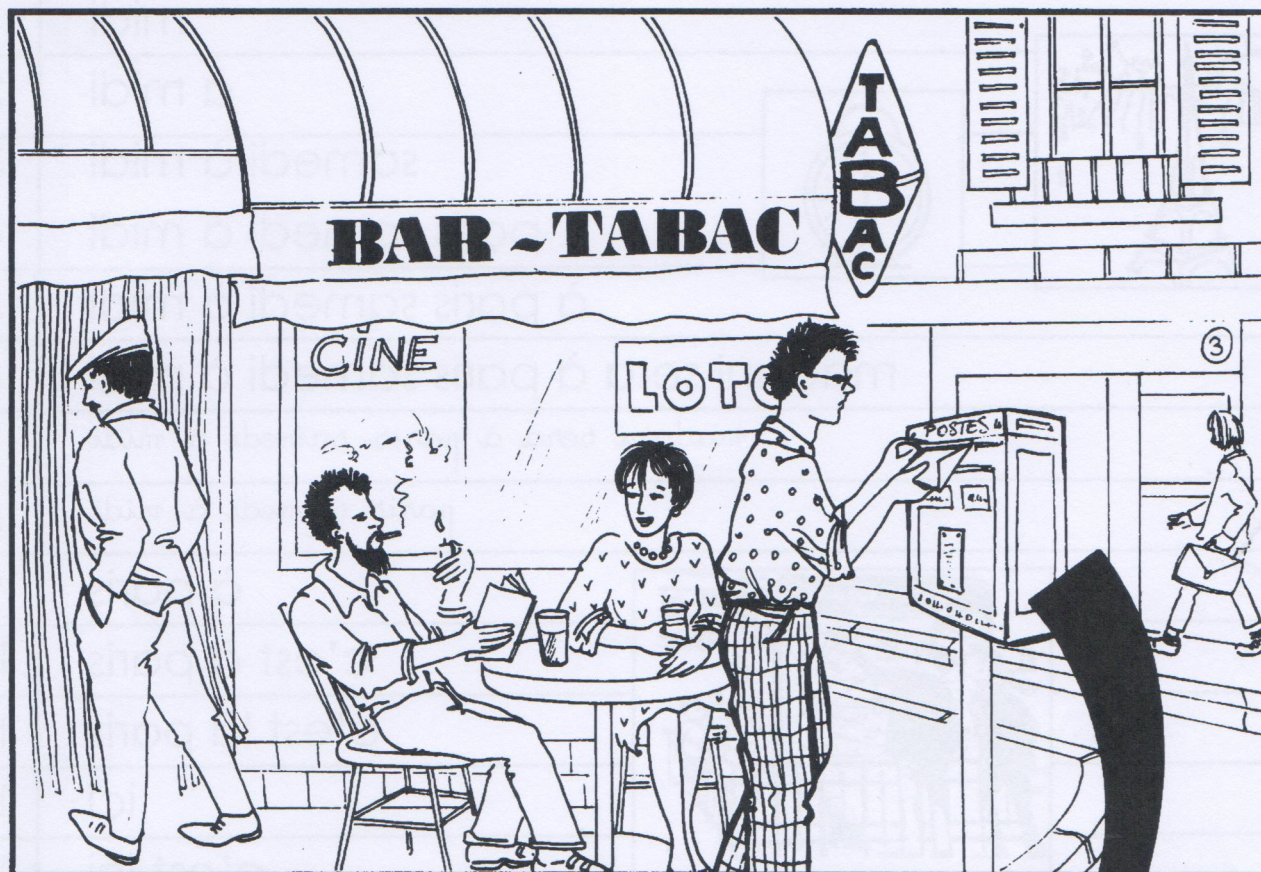

paris  
seulement

autres  
destinations

heures limites de dépôt  
pour un départ le jour même

LUNDI AU VENDREDI

paris

autres destinations

19 h 30

18 h

SAMEDI

toutes destinations





15 h 30

DIMANCHES ET JOURS  
FERIES

15 h

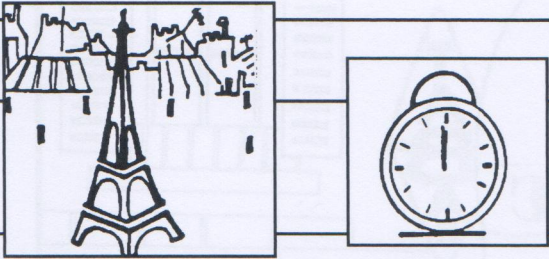
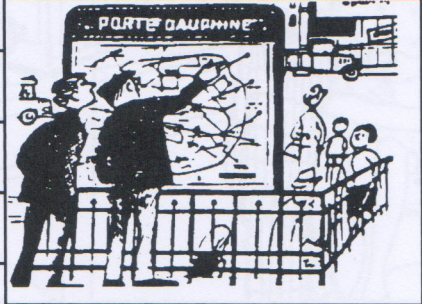



		midi	1
		à midi	2
		samedi à midi	3
		paris samedi à midi	4
		à paris samedi à midi	5
		madani sera à paris samedi à midi	6
		<i>madani sera à paris samedi à midi</i>	7
		<i>paris samedi à midi</i>	8
		à paris	9
		c'est à paris	10
		c'est là paris	11
		ici	12
		c'est ici	13
		paris c'est ici	14
  		dalila est ici	15
		dalila est ici avec nina	16
		dalila va lire	17
		dalila lit	18
		dalila a fini de lire	19
		<i>dalila a fini de lire</i>	20
		facile	21
		c'est facile	22
		lire, c'est facile	23
		si c'est facile à lire	24
		c'est facile à dire	25
		fini	26



# Leçon 3



	da	lila	da
dali	la		la
ni	na		na
	va		va
	a	vec	a
	la		la
	a		a
	ma	dani	ma
ma	da	ni	da
	pa	ris	pa
	ga	re	ga
	va	lise	va
	fa	cile	fa
	sa		sa

	da	li	la	li
		ni	na	ni
mada	ni			ni
	fi	ni		ni
	fi	ni		fi
mi	di			di
	mi	di		mi
	vi	te		vi
	li	re		li
	di	re		di
	i	ci		i
	i	ci		ci
fa	ci	le		ci
va	li	se		li

da la na va ma pa fa sa ga

ci di li ni vi mi pi fi si

da la na va ma pa fa sa ga

ci di li ni vi mi pi fi si





madani a sa valise  
madani part à paris avec sa valise  
samedi madani sera à paris

paris, c'est là  
c'est là, paris  
là, c'est paris

nina part à midi  
nina va à la poste  
dalila va à la poste avec nina

la poste, c'est là.  
va, nina, va.  
va à la poste avec dalila.  
dalila va là.  
va avec dalila.

va, dalila, va.  
va à la poste avec nina.  
nina va là.  
va avec nina.

la poste est là.  
c'est là la poste.  
la poste c'est là, nina.



# Leçon 3



i

a

mi

ma

di

da

li

la

fi

fa

pi

pa

ni

na

si

sa





midi

samedi

fini

ici

à samedi, ici à midi

c'est facile, c'est fini



# Leçon 4

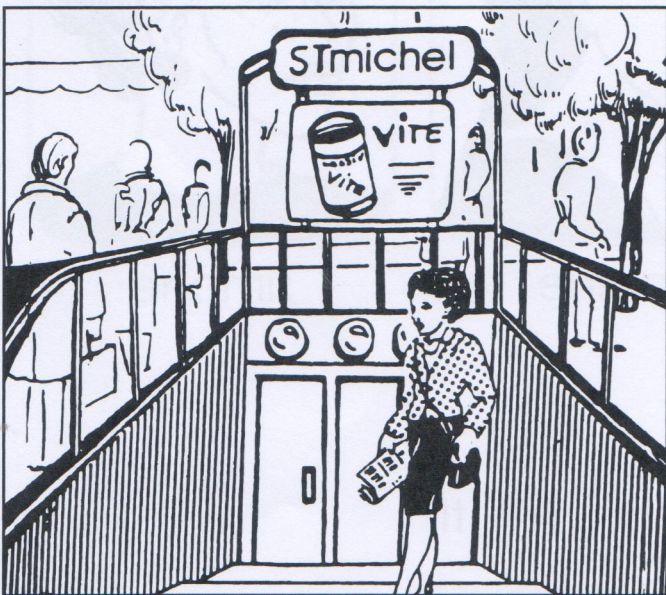
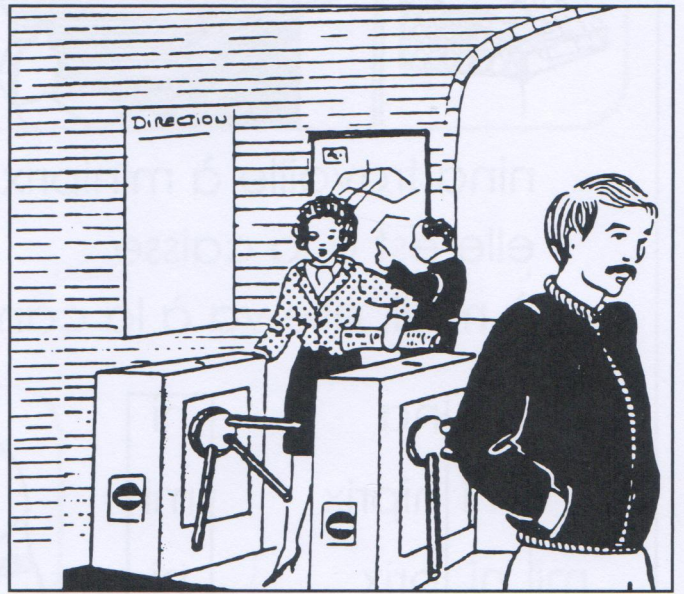
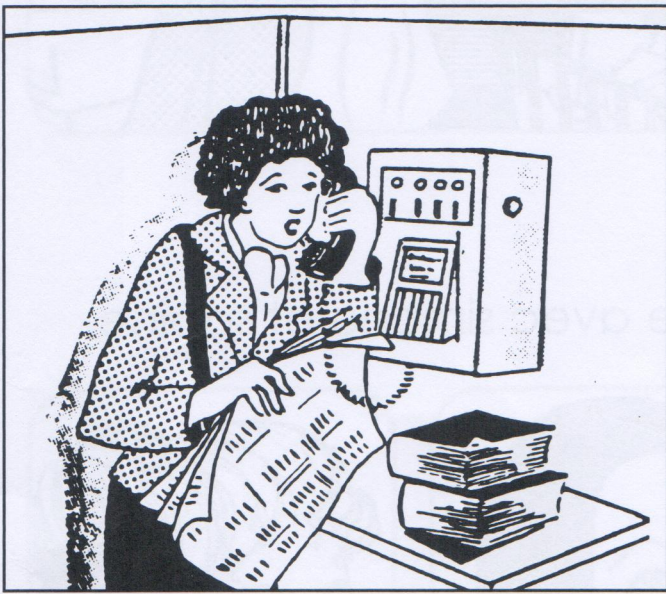
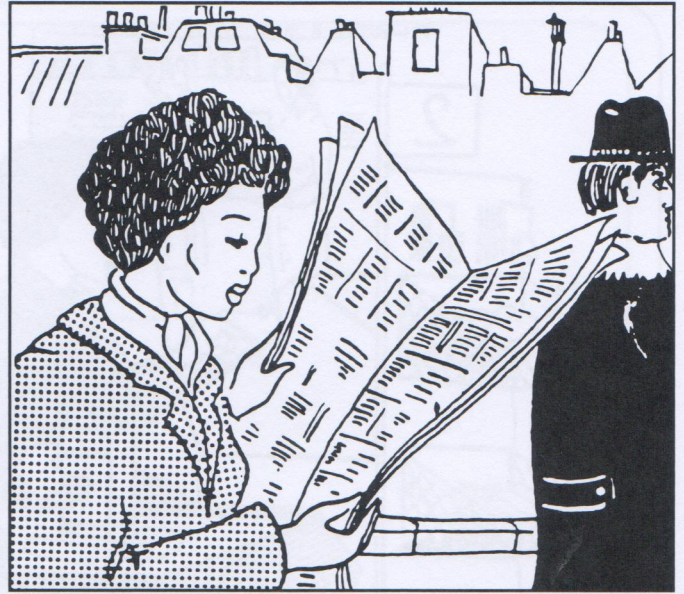





nina travaille à miniprix  
 elle est à la caisse  
 à midi, elle va à la cantine avec simone et sabine.

ni	na
mi	niprix
mi	ni prix
mi	di
mi	di
si	mone
sa	bi ne
can	ti ne

ni
mi
ni
mi
di
si
bi
ti



sabine



simone

si - di - mi - bi - ni - ti



# Leçon 4

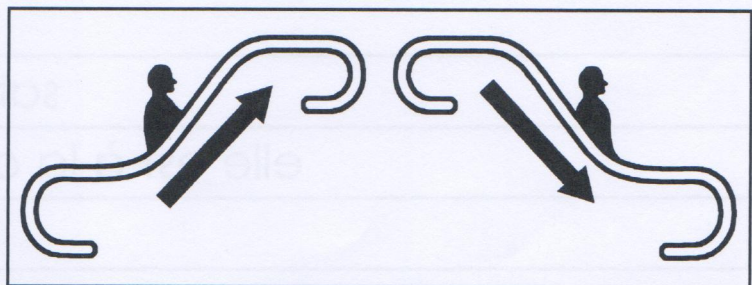
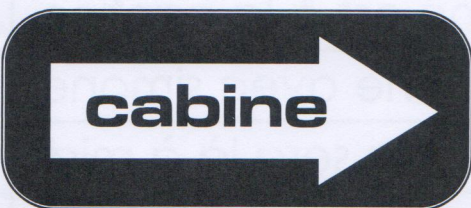
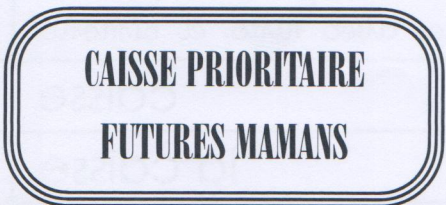
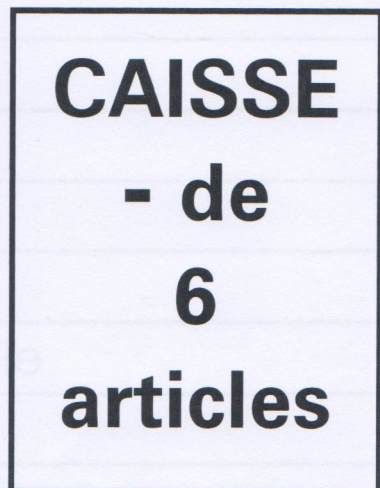
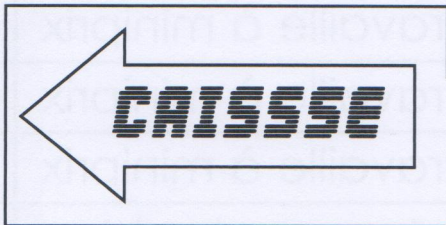
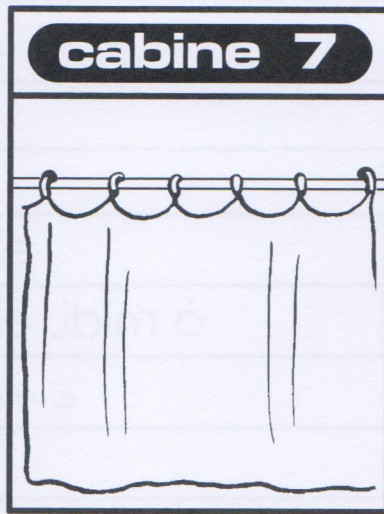
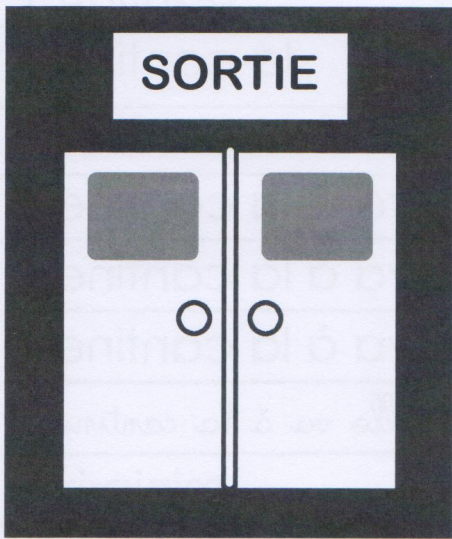





cantine	1
la cantine	2
à la cantine	3
va à la cantine	4
elle va à la cantine	5
à midi, elle va à la cantine	6
<i>à midi, elle va à la cantine</i>	7
miniprix	8
à miniprix	9
travaille à miniprix	10
nina travaille à miniprix	11
elle travaille à miniprix	12
avec simone et sabine	13
<i>avec simone et sabine</i>	14
simone travaille à miniprix	15
sabine travaille à miniprix	16
elle va à miniprix avec nina et simone	17
<i>elle va à miniprix avec nina et simone</i>	18
caisse	19
la caisse	20
à la caisse	21
nina est à la caisse	22
sabine est à la cantine	23
elle est à la cantine avec simone	24
nina sera là à midi	25
elle sera là à midi	26



# Leçon 4



A series of horizontal lines for writing, organized into five rows corresponding to the illustrations. Each row consists of four lines. The first row is partially filled with faint, mirrored text from the reverse side of the page.





**NOM-Prénom**

(suivi s'il y a lieu  
du nom d'époux)

**NOM-Prénom**

(suivi s'il y a lieu  
du nom d'époux)

**NOM-Prénom**

(suivi s'il y a lieu  
du nom d'époux)

**NOM-Prénom**

(suivi s'il y a lieu  
du nom d'époux)

**NOM-Prénom**

(suivi s'il y a lieu  
du nom d'époux)

**NOM-Prénom**

(suivi s'il y a lieu  
du nom d'époux)

**NOM-Prénom**

(suivi s'il y a lieu  
du nom d'époux)

**NOM-Prénom**

(suivi s'il y a lieu  
du nom d'époux)

**NOM-Prénom**

(suivi s'il y a lieu  
du nom d'époux)

**NOM-Prénom**

(suivi s'il y a lieu  
du nom d'époux)



# Leçon 5

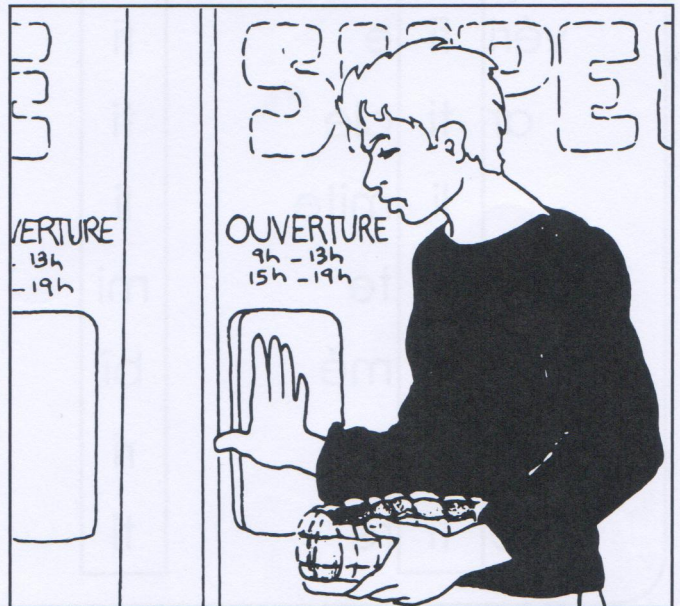
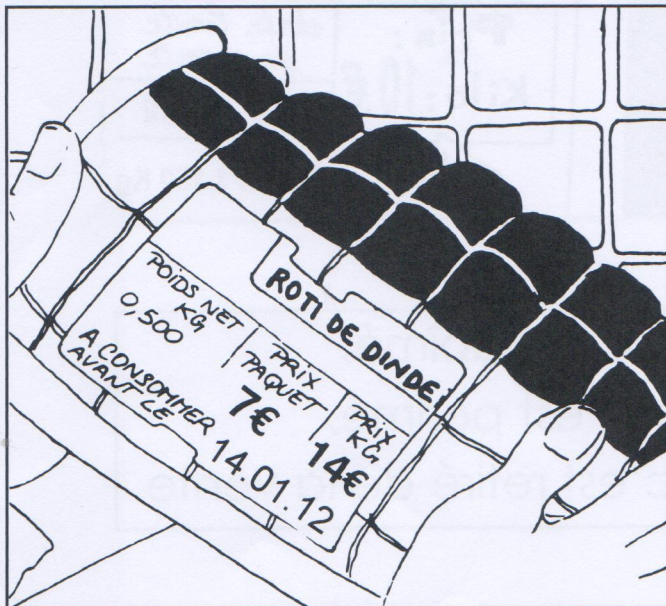
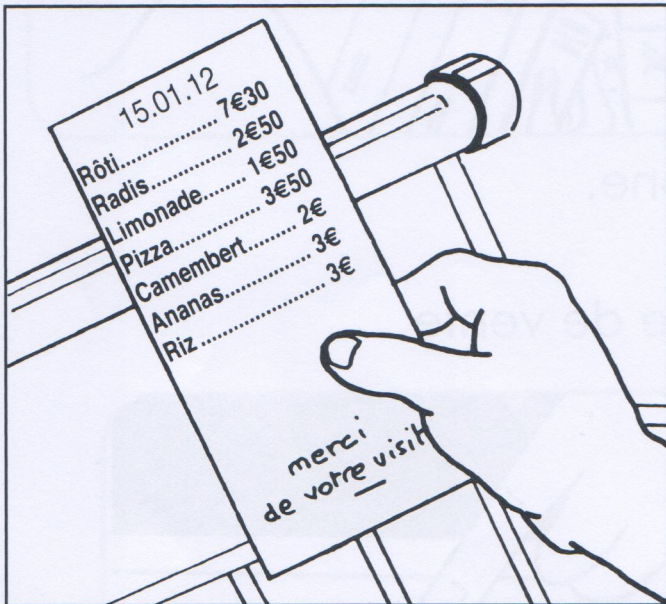





sabine travaille avec simone.

simone vérifie le prix.

sabine vérifie la date limite de vente.

sa	bi	ne	bi
	si	mone	si
vé	ri	fi	ri
véri	fi	e	fi
ar	ti	cle	ti
	li	mite	li
li	mi	te	mi
a	bî	mé	bî
pé	ri	mé	ri
re	ti	ré	ti

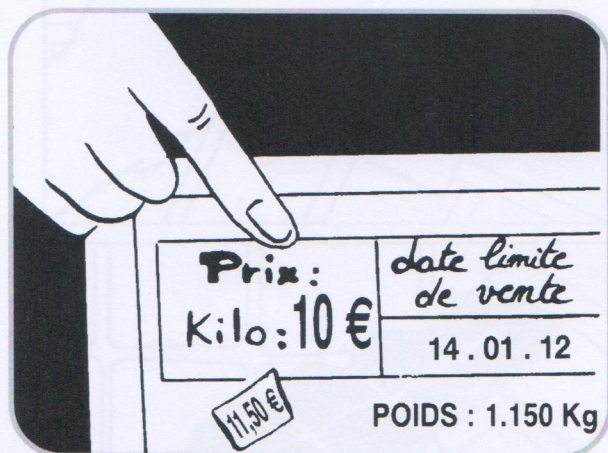

si c'est abîmé,  
si c'est périmé,  
c'est retiré de la vente.



# Leçon 5

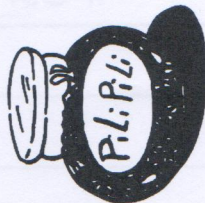
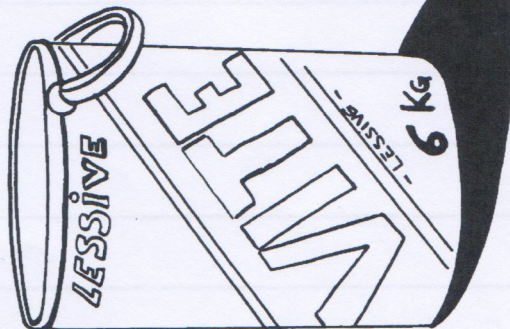
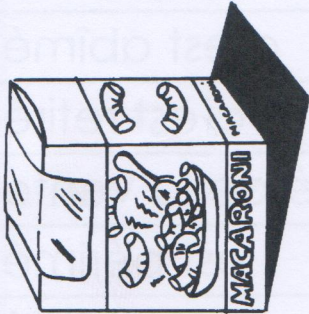
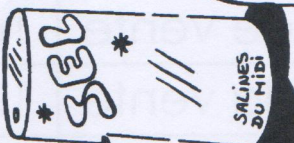
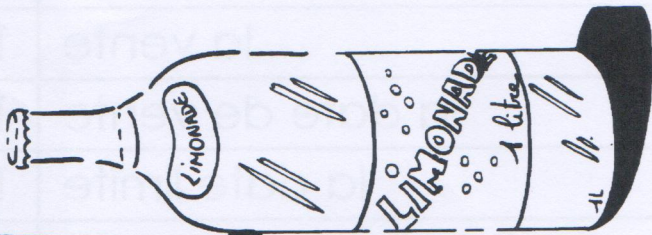
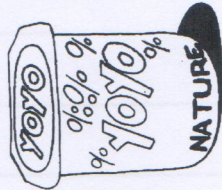
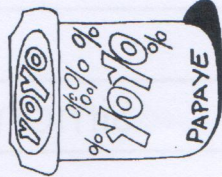
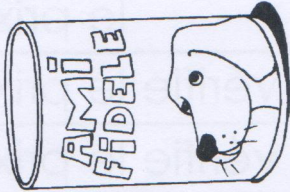
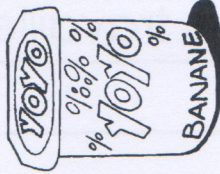
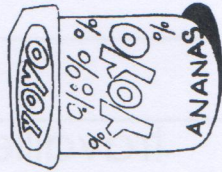





Simone	1
avec Simone	2
travaille avec Simone	3
Sabine travaille avec Simone	4
prix	5
le prix	6
vérifie le prix	7
Simone vérifie le prix	8
date	9
la date	10
vérifie la date	11
Sabine vérifie la date	12
la vente	13
la date de vente	14
la date limite	15
la date limite de vente	16
la vente	17
retiré de la vente	18
c'est la date limite de vente	19
c'est périmé	20
c'est abîmé	21
c'est retiré	22
il est retiré de la vente	23
il est périmé	24
il est abîmé	25
il est retiré	26



# Leçon 5



Denis travaille le samedi

il travaille le matin

il est là de 7h à midi

à midi il a fini, il part



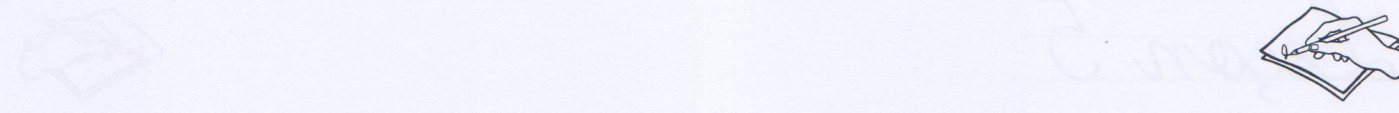

Simone travaille avec Sabine

je travaille, elle travaille

on travaille le matin

il travaille l'après-midi



# Leçon 6

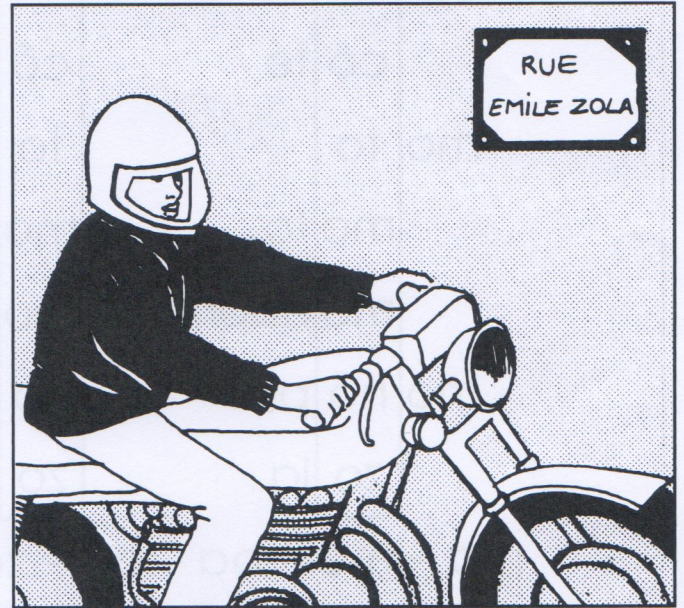
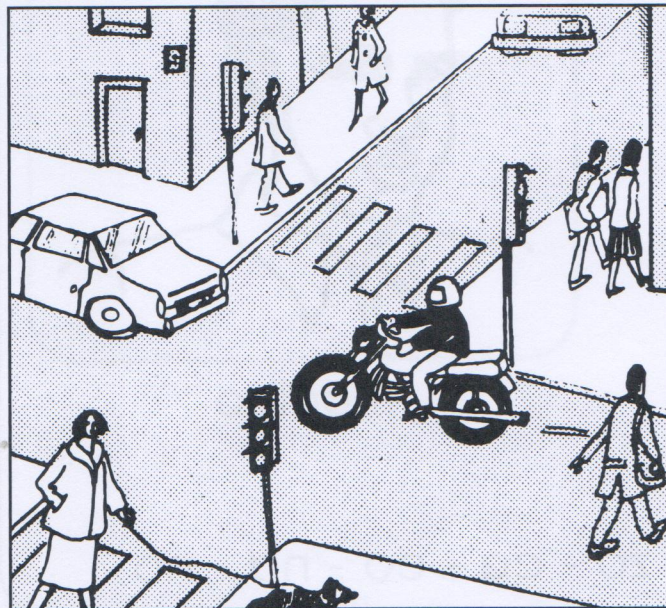
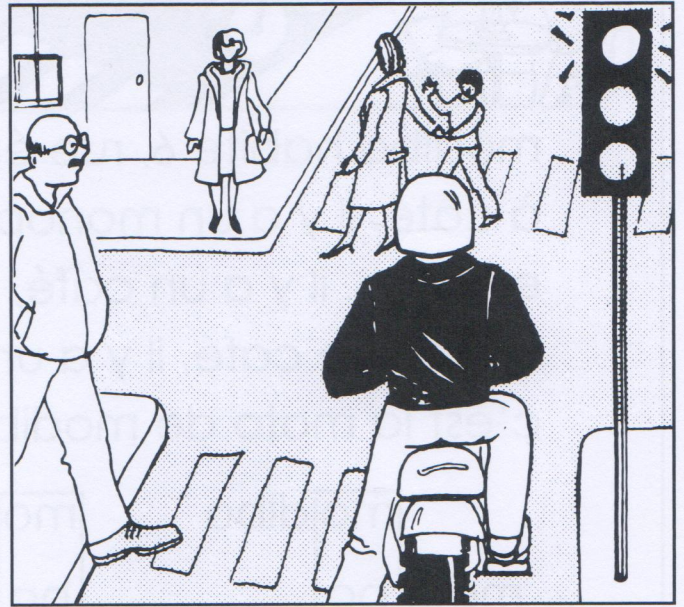
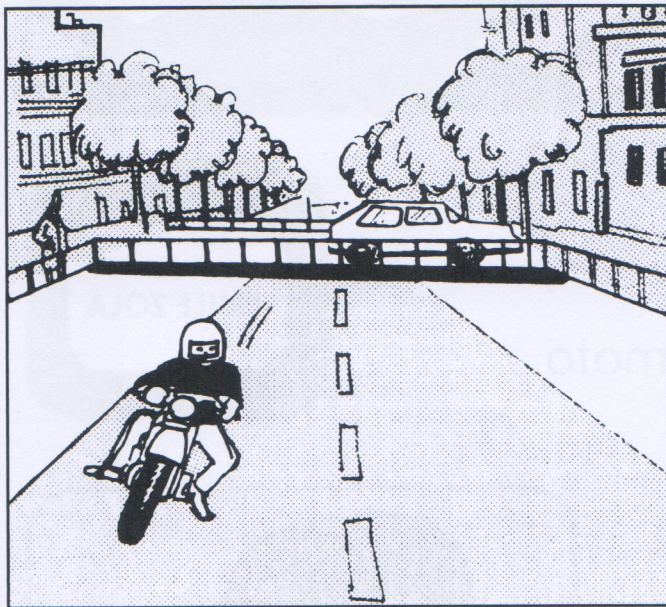
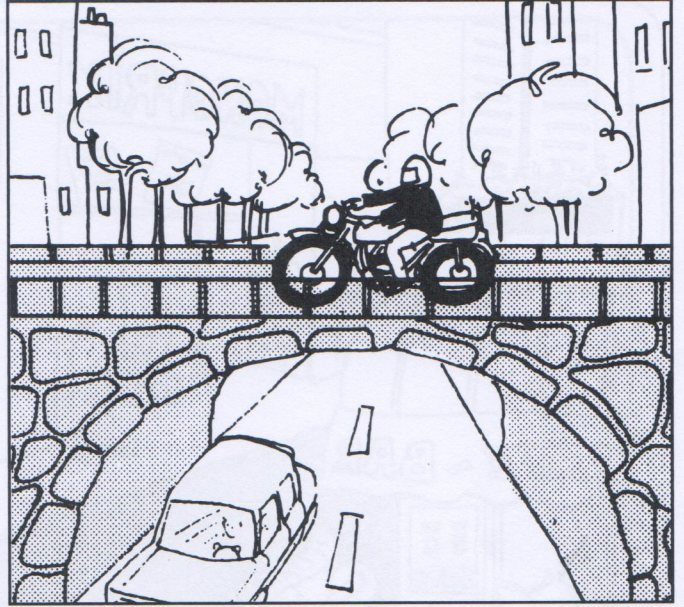
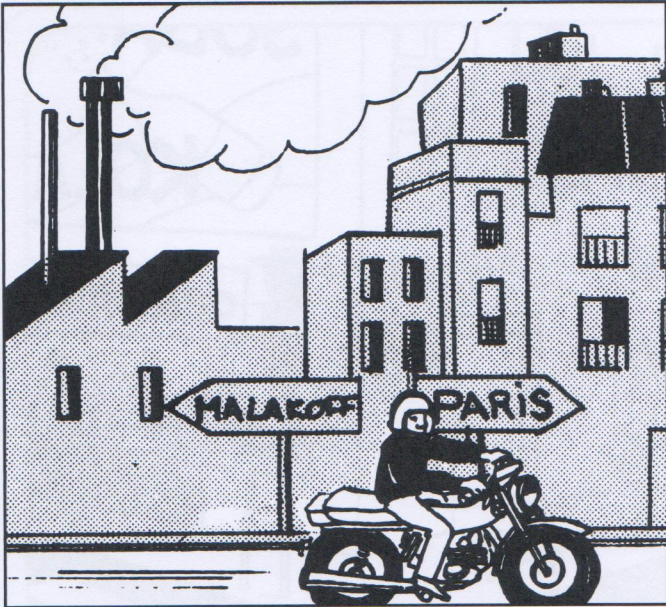



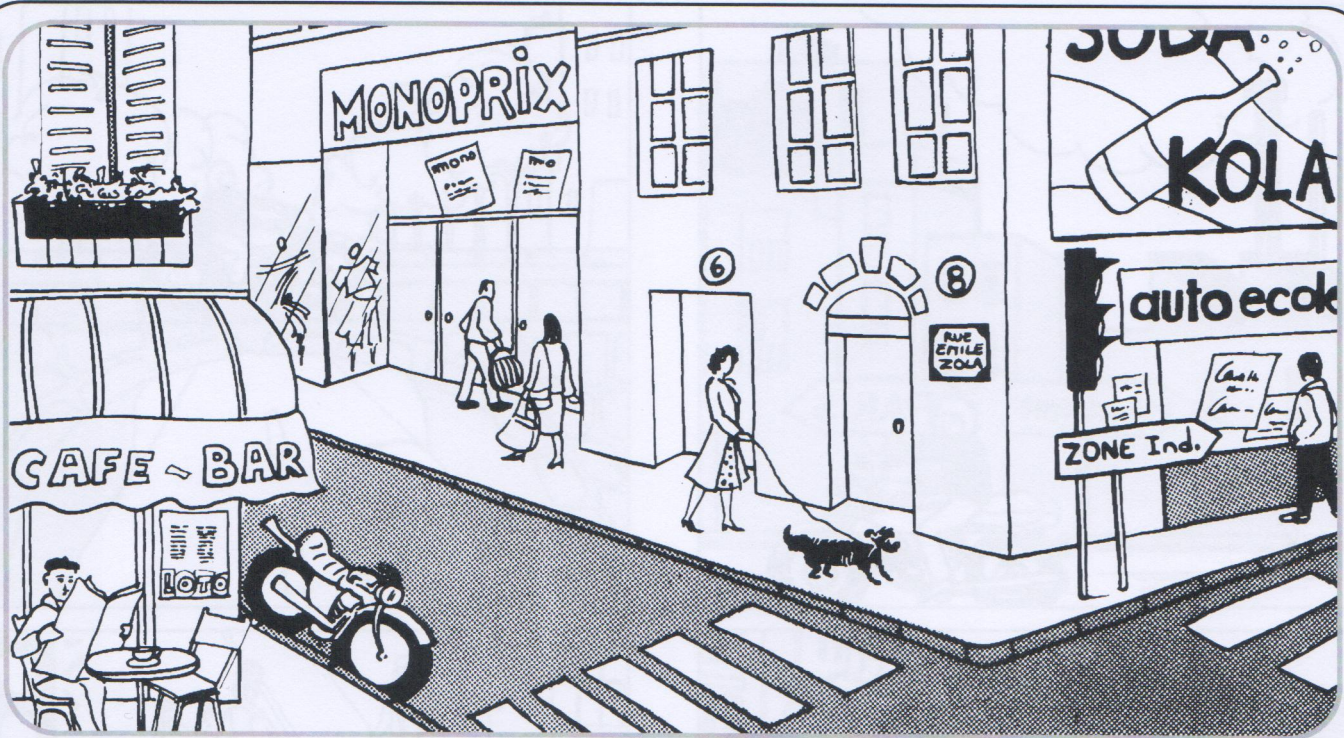

modibo habite 6, rue émile zola.  
 à côté, il y a un monoprix,  
 en face, il y a un café,  
 devant le café, il y a une moto.  
 c'est la moto de modibo.

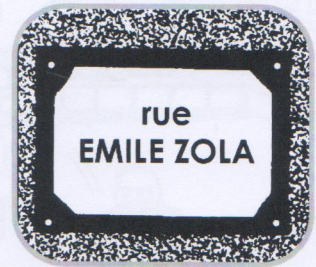

mo	dibo	mo
modi	bo	bo
cô	té	cô
mo	to	to
mo	to	mo
mo	noprix	mo
mo	no prix	no
zo	la	zo



modibo

ma - mo - ba - bo - za - zo - ca - co - na - no



# Leçon 6

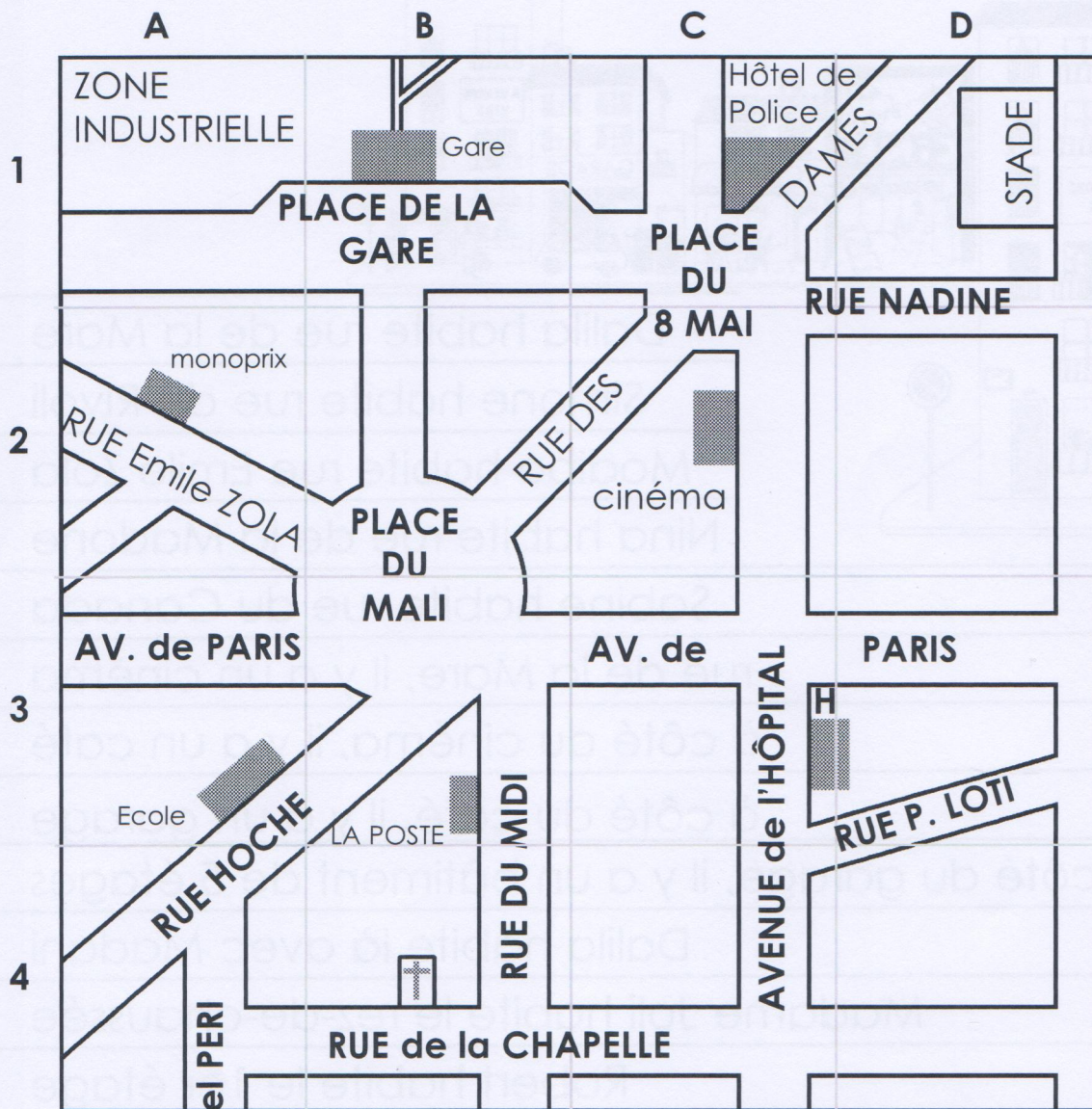

Ecole .....

Gare .....

Monoprix .....

Hôpital .....

Stade .....

La Poste .....

Hôtel de Police .....

Cinéma .....



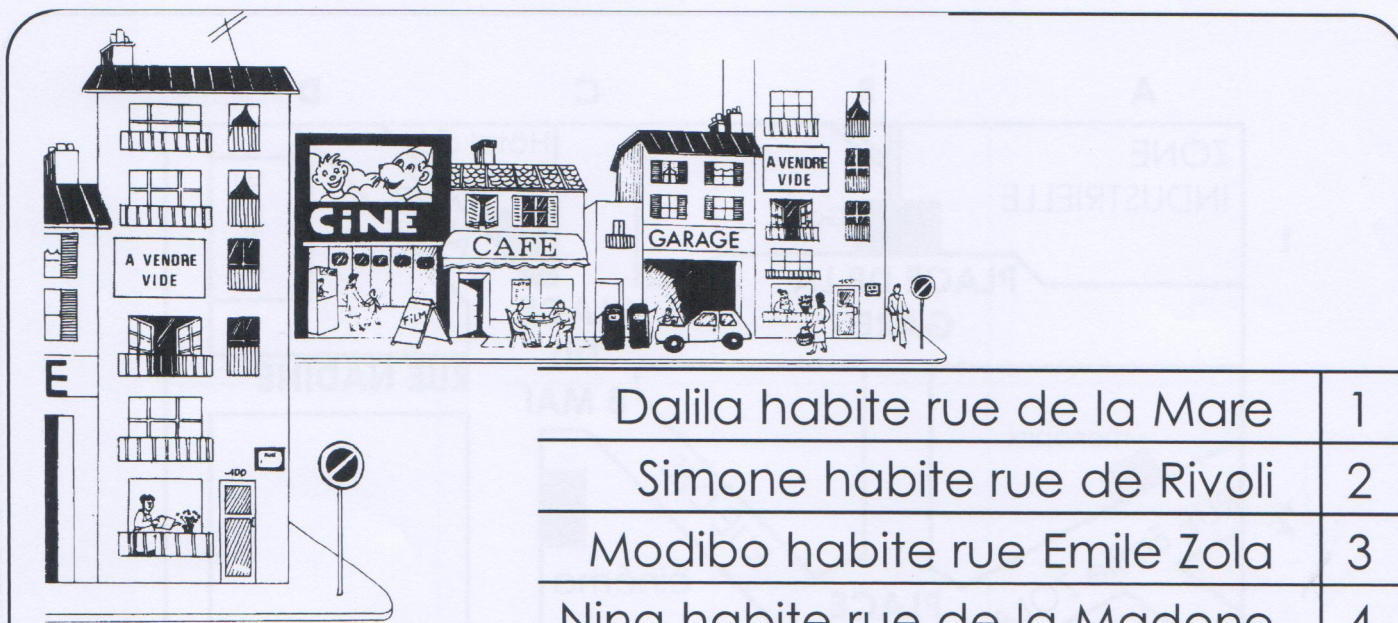

Dalila habite rue de la Mare	1
Simone habite rue de Rivoli	2
Modibo habite rue Emile Zola	3
Nina habite rue de la Madone	4
Sabine habite rue du Canada	5
rue de la Mare, il y a un cinéma	6
à côté du cinéma, il y a un café	7
à côté du café, il y a un garage	8
à côté du garage, il y a un bâtiment de 5 étages	9
Dalila habite là avec Madani	10
Madame Joli habite le rez-de-chaussée	11
Robert habite le 1er étage	12
Line habite le 2ème étage	13
le 3ème étage est vide	14
il est à vendre	15
Dalila habite le 4ème étage avec Madani	16
sur la porte il y a son nom	17
M. et Mme SADA	18
Madame Joli c'est la gardienne	19
elle habite la loge	20
elle a un chat et un canari	21



# Leçon 6



LA POSTE .....	LA RUE .....	LA MOTO .....
LE GARAGE .....	LE CAFÉ .....	LE CINÉMA .....
LE LAVAGE .....	LE TAXI .....	LE LOTO .....
LA GARE .....	LA RADIO .....	LA TÉLÉ .....
LA MODE .....	LA LIMONADE .....	LA VALISE .....
AVEC .....	VIDE .....	MIDI .....
DEVANT .....	ICI .....	VITE .....
FACILE .....	FINI .....	LIRE .....
C'EST ICI .....	COTE .....	POLICE .....
C'EST LÀ .....	C'EST FACILE .....	DIRE .....
C'EST À COTÉ .....	LE ROTI .....	C'EST FINI .....





hôtel .....	hôpital .....	café .....
métro .....	monoprix .....	marché .....
garage .....	lavage .....	ménage .....
cinéma .....	caisse .....	cantine .....
rue .....	restaurant .....	bar .....
tabac .....	total .....	taxi .....
sortie .....	samedi .....	soda .....
lavabo .....	limite .....	télé .....
prix .....	paris .....	porte .....
étage .....	entrée .....	tirez .....
zone .....	dames .....	téléphone .....



# Leçon 6



dali	da	lila	da	da	li	la	li	si	mo	ne	mo
ni	la		la	ni	ni	na	ni	li	mo	nade	mo
va	na		na	mada	ni		ni	lava	bo		bo
a	va		va	fi	ni		ni	mo	to		to
la	a	vec	a	mi	fi	ni	fi		rô	ti	rô
a	la		la		di		di	ri	po	lice	po
ma	a		a		mi	di	mi		vo	li	vo
da	ma	dani	ma		vi	te	vi		lo	to	lo
pa	da	ni	da		li	re	li		cô	té	cô
ga	pa	ris	pa		di	re	di		jo	li	jo
re	ga		ga		i	ci	i		so	da	so
va	va	lise	va	i	ci		ci		zo	ne	zo
fa	fa	cile	fa	va	fa	cile	fa		hôte	l	hôte
sa	sa		sa		li	se	li	mo	no	prix	no

da la na va ma pa fa sa ba ha ja ra ta za  
do lo no vo mo po fo so bo ho jo ro to zo  
di li ni vi mi pi fi si bi hi ji ri ti zi

da la na va ma pa fa sa ba ha ja ra ta za

do lo no vo mo po fo so bo ho jo ro to zo

di li ni vi mi pi fi si bi hi ji ri ti zi

DA LA NA VA MA PA FA SA BA HA JA RA TA ZA

DO LO NO VO MO PO FO SO BO HO JO RO TO ZO

DI LI NI VI MI PI FI SI BI HI JI RI TI ZI





Nina travaille à Miniprix,  
elle arrive à 8 h,  
elle travaille à la caisse,  
elle travaille de 8 h à midi.  
À midi elle va à la cantine,  
Sabine est là avec Simone,  
- Salut Sabine, salut Simone.  
- Salut Nina, salut.

Sabine travaille avec Simone,  
elle travaille de 13 h à 20 h,  
elle arrive avant midi,  
elle va à la cantine,  
Simone est déjà là,  
Nina arrive après.

Nina mange à la cantine  
avec Simone et Sabine.  
Samedi, Nina a pris une limande  
avec des haricots verts,  
Simone a pris des raviolis  
et Sabine du rôti et de la salade.

Samedi 06.01.12

## MENU

PÂTÉ DE CANARD  
SALADE (BATAVIA)  
RADIS  
SARDINES  
CAROTTES RAPÉES  
  
RAVIOLIS  
RÔTI  
BIFTECK  
LIMANDE  
  
MACARONIS  
RIZ  
FRITES  
HARICOTS VERTS  
  
PETIT SUISSE  
CANTAL  
CRÈME CARAMEL  
GLACE

Le prix du repas : 8,50 €

Le prix d'une tasse de café : 0,90 €

Le prix d'un repas avec café :



# Leçon 7

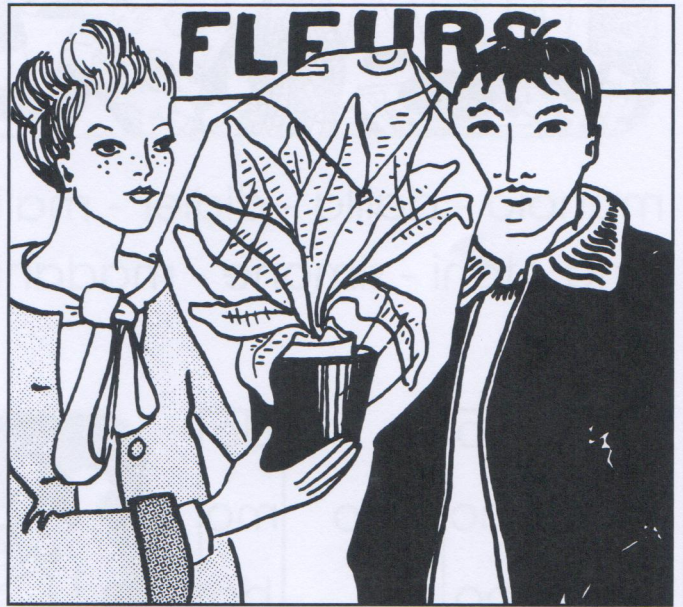





manolo - dalila - didier - malika - mado - modibo - farid  
 nina - toni - simone - madani - nicolas - sabine - lili - robert

ma	do	do
	mo	mo
modi	dibo	bo
	bo	bo
ma	no	no
mano	lo	lo
	lo	lo
to	ni	to
	ni	to
si	mo	mo
mo	ne	ne
	ne	ne
ni	co	co
co	las	las
	las	las
ro	bert	ro
	bert	bert

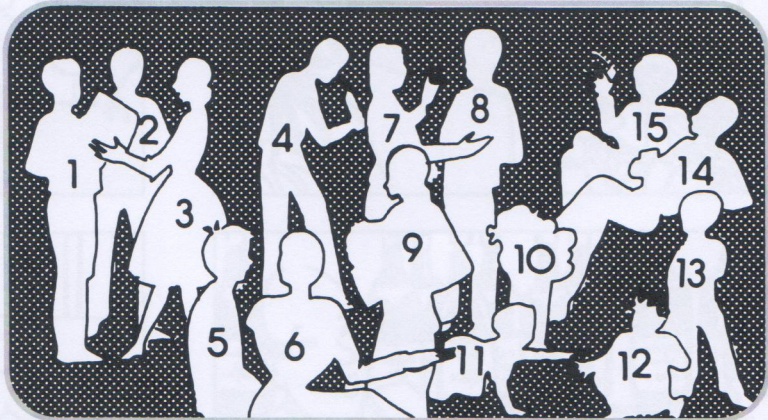

1 : simone - 2 : robert - 3 : dalila  
 4 : madani - 5 : didier - 6 : lili  
 7 : mado - 8 : modibo - 9 : sabine  
 10 : malika - 11 : farid - 12 : toni  
 13 : nicolas - 14 : manolo - 15 : nina



# Leçon 7







# 2012

## JANVIER

D 1 **JOUR DE L'AN**  
 L 2 St Basile  
 M 3 Ste Geneviève  
 M 4 St Odilon  
 J 5 St Edouard  
 V 6 Ste Mélaïne  
 S 7 Epiphanie  
 D 8 St Lucien  
 L 9 Ste Alix  
 M 10 St Guillaume  
 M 11 St Paulin  
 J 12 Ste Tatiana  
 V 13 Ste Yvette  
 S 14 Ste Nina  
 D 15 St Rémi  
 L 16 St Marcel  
 M 17 Ste Roseline  
 M 18 Ste Prisca  
 J 19 St Marius  
 V 20 St Sébastien  
 S 21 Ste Agnès  
 D 22 St Vincent  
 L 23 St Barnard  
 M 24 St François de Salles  
 M 25 Conv. St Paul  
 J 26 Ste Paule  
 V 27 Ste Angèle  
 S 28 St Thomas d'Aquin  
 D 29 St Gildas  
 L 30 Ste Martine  
 M 31 Ste Marcelle

## FEVRIER

M 1 Ste Ella  
 J 2 Prés. au Seigneur  
 V 3 St Blaise  
 S 4 Ste Véronique  
 D 5 Ste Agathe  
 L 6 St Gaston  
 M 7 Ste Eugénie  
 M 8 Ste Jacqueline  
 J 9 Ste Apolline  
 V 10 St Arnaud  
 S 11 N.-D. de Lourdes  
 D 12 St Félix  
 L 13 Ste Béatrice  
 M 14 St Valentin  
 M 15 St Claude  
 J 16 Ste Julienne  
 V 17 St Alexis  
 S 18 Ste Bernadette  
 D 19 St Gabin  
 L 20 Ste Aimée  
 M 21 Mardi-Gras  
 M 22 Cendres  
 J 23 St Lazare  
 V 24 St Modeste  
 S 25 St Roméo  
 D 26 Carême  
 L 27 St Nestor  
 M 28 Ste Honorine  
 M 29 St Auguste

## MARS

J 1 St Aubin  
 V 2 St Charles le Bon  
 S 3 St Gwénéolé  
 D 4 Fête des Gd-Mères  
 L 5 Ste Olive  
 M 6 Ste Colette  
 M 7 Ste Félicité  
 J 8 St Jean de Dieu  
 V 9 Ste Françoise  
 S 10 St Vivien  
 D 11 Ste Rosine  
 L 12 Ste Justine  
 M 13 St Rodrigue  
 M 14 Ste Mathilde  
 J 15 Ste Louise  
 V 16 Ste Bénédicte  
 S 17 St Patrick  
 D 18 St Cyrille  
 L 19 St Joseph  
 M 20 **PRINTEMPS**  
 M 21 Ste Clémence  
 J 22 Ste Léa  
 V 23 St Victorien  
 S 24 Ste Cath. de Suède  
 D 25 St Humbert  
 L 26 Annonciation  
 M 27 St Habib  
 M 28 St Gontran  
 J 29 Ste Gwladys  
 V 30 St Amédée  
 S 31 St Benjamen

## AVRIL

D 1 Rameaux  
 L 2 Ste Sandrine  
 M 3 St Richard  
 M 4 St Isidore  
 J 5 Ste Irène  
 V 6 St Marcellin  
 S 7 St J.-B. de la Salle  
 D 8 **PÂQUES**  
 L 9 **LUNDI DE PÂQUES**  
 M 10 St Fulbert  
 M 11 St Stanislas  
 J 12 St Jules  
 V 13 Ste Ida  
 S 14 St Maxime  
 D 15 St Paterne  
 L 16 St Benoît-Joseph  
 M 17 St Anicet  
 M 18 St Parfait  
 J 19 Ste Emma  
 V 20 Ste Odette  
 S 21 St Anselme  
 D 22 St Alexandre  
 L 23 St Georges  
 M 24 St Fidèle  
 M 25 St Marc  
 M 9 St Denis  
 V 27 Ste Zita  
 S 28 Ste Valérie  
 D 29 Jour du Souvenir  
 L 30 St Robert

## MAI

M 1 **FÊTE DU TRAVAIL**  
 M 2 St Boris  
 J 3 Sts Philippe et Jacques  
 V 4 St Sylvain  
 S 5 Ste Judith  
 D 6 Ste Prudence  
 L 7 Ste Gisèle  
 M 8 **VICTOIRE 1945**  
 M 9 St Pacôme  
 J 10 Ste Solange  
 V 11 Ste Estelle/St Mamert  
 S 12 St Achille/St Pancrace  
 D 13 Ste Rolande/St Servais  
 L 14 St Matthias  
 M 15 Ste Denise  
 M 16 St Honoré  
 J 17 **ASCENSION**  
 V 18 St Éric  
 S 19 St Yves  
 D 20 St Bernardin  
 L 21 St Constantin  
 M 22 St Émile  
 M 23 St Didier  
 J 24 St Donatien  
 V 25 Ste Sophie  
 S 26 St Béranger  
 D 27 **PENTECÔTE**  
 L 28 St Germain  
 M 29 St Aymard  
 M 30 St Ferdinand  
 J 31 Visitation

## JUIN

V 1 St Justin  
 S 2 Ste Blandine  
 D 3 Trinité/F. des Mères  
 L 4 Ste Clotilde  
 M 5 St Igor  
 M 6 St Norbert  
 J 7 St Gilbert  
 V 8 St Médard  
 S 9 Ste Diane  
 D 10 St Landry  
 L 11 St Barnabé  
 M 12 St Guy  
 M 13 St Ant. de Padoue  
 J 14 St Élisée  
 V 15 Ste Germaine  
 S 16 St J.-F. Régis  
 D 17 F. des Pères  
 L 18 St Léonce  
 M 19 St Romuald  
 M 20 **ÉTÉ**  
 J 21 St Rodolphe  
 V 22 St Alban  
 S 23 Ste Audrey  
 D 24 St Jean Baptiste  
 L 25 St Prosper  
 M 26 St Anselme  
 M 27 St Fernand  
 J 28 St Irénée  
 V 29 St Pierre et St Paul  
 S 30 St Martial

## JUILLET

D 1 St Thierry  
 L 2 St Martinien  
 M 3 St Thomas  
 M 4 St Florent  
 J 5 St Antoine  
 V 6 Ste Mariette  
 S 7 St Raoul  
 D 8 St Thibaut  
 L 9 Ste Amandine  
 M 10 St Ulrich  
 M 11 St Benoît  
 J 12 St Olivier  
 V 13 St Henri et St Joël  
 S 14 **FÊTE NATIONALE**  
 D 15 St Donald  
 L 16 N.-D. du Mt-Carmel  
 M 17 Ste Charlotte  
 M 18 St Frédéric  
 J 19 St Arsène  
 V 20 Ste Marina  
 S 21 St Victor  
 D 22 Ste Marie-Mad.  
 L 23 Ste Brigitte  
 M 24 Ste Christine  
 M 25 St Jacques  
 J 26 St Anne/St Joachim  
 V 27 Ste Nathalie  
 S 28 St Samson  
 D 29 Ste Marthe  
 L 30 Ste Juliette  
 M 31 St Ignace de L.

## AOÛT

M 1 St Alphonse  
 J 2 St Julien Eymard  
 V 3 Ste Lydie  
 S 4 St J.-M. Vianney  
 D 5 St Abel  
 L 6 Transfiguration  
 M 7 St Gaétan  
 M 8 St Dominique  
 J 9 St Amour  
 V 10 St Laurent  
 S 11 Ste Claire  
 D 12 Ste Clarisse  
 L 13 St Hippolyte  
 M 14 St Évrard  
 M 15 **ASSOMPTION**  
 J 16 St Armel  
 V 17 St Hyacinthe  
 S 18 Ste Hélène  
 D 19 St Jean-Eudes  
 L 20 St Bernard  
 M 21 St Christophe  
 M 22 St Fabrice  
 J 23 Ste Rose de Lima  
 V 24 St Barthélemy  
 S 25 St Louis  
 D 26 Ste Natacha  
 L 27 Ste Monique  
 M 28 St Augustin  
 M 29 Ste Sabine  
 J 30 St Fiacre  
 V 31 St Aristide

## SEPTEMBRE

S 1 St Gilles  
 D 2 Ste Ingrid  
 L 3 St Grégoire  
 M 4 Ste Rosalie  
 M 5 Ste Raïssa  
 J 6 St Bertrand  
 V 7 Ste Reine  
 S 8 Nativité de N.-D.  
 D 9 St Alain  
 L 10 Ste Inès  
 M 11 St Adelphe  
 M 12 St Apollinaire  
 J 13 St Aimé  
 V 14 La Sainte Croix  
 S 15 St Roland  
 D 16 Ste Édith  
 L 17 St Renaud  
 M 18 Ste Nadège  
 M 19 Ste Émilie  
 J 20 St Davy  
 V 21 St Matthieu  
 S 22 **AUTOMNE**  
 D 23 St Constant  
 L 24 Ste Thècle  
 M 25 St Herman  
 M 26 St Côme/St Damien  
 J 27 St Vincent de Paul  
 V 28 St Venceslas  
 S 29 St Michel  
 D 30 St Jérôme

## OCTOBRE

L 1 Ste Thérèse de l'E. J. J.  
 M 2 St Léger  
 M 3 St Gérard  
 J 4 St François d'Assise  
 V 5 Ste Fleur  
 S 6 St Bruno  
 D 7 St Serge  
 L 8 Ste Pélagie  
 M 9 St Denis  
 M 10 St Ghislain  
 J 11 St Firmin  
 V 12 St Wilfrid  
 S 13 St Géraud  
 D 14 St Juste  
 L 15 Ste Thérès d'Avila  
 M 16 Ste Edwige  
 M 17 St Baudoin  
 J 18 St Luc  
 V 19 St René  
 S 20 Ste Adeline  
 D 21 Ste Céline  
 L 22 Ste Élodie  
 M 23 St J. de Capistran  
 M 24 St Florentin  
 J 25 St Crépin  
 V 26 St Dimitri  
 S 27 Ste Émeline  
 D 28 St Simon et St Jude  
 L 29 St Narcisse  
 M 30 St Bienvenu  
 M 31 St Quentin

## NOVEMBRE

J 1 **TOUSSAINT**  
 V 2 Jour des défunts  
 S 3 St Hubert  
 D 4 St Charles  
 L 5 Ste Sylvie  
 M 6 Ste Bertille  
 M 7 Ste Carine  
 J 8 St Geoffroy  
 V 9 St Théodore  
 S 10 St Léon  
 D 11 **ARMISTICE 1918**  
 L 12 St Christian  
 M 13 St Brice  
 M 14 St Sidoine  
 J 15 St Albert  
 V 16 Ste Marguerite  
 S 17 Ste Élisabeth  
 D 18 Ste Aude  
 L 19 St Tanguy  
 M 20 St Edmond  
 M 21 Présentation de N.-D.  
 J 22 Ste Cécile  
 V 23 St Clément  
 S 24 Ste Flore  
 D 25 Christ Roi  
 L 26 Ste Delphine  
 M 27 St Séverin  
 M 28 St Jacques de la M.  
 J 29 St Saturnin  
 V 30 St André

## DÉCEMBRE

S 1 Ste Florence  
 D 2 Avent  
 L 3 St François-Xavier  
 M 4 Ste Barbara  
 M 5 St Gérard  
 J 6 St Nicolas  
 V 7 St Ambroise  
 S 8 Immac. Conception  
 D 9 St Pierre Fourier  
 L 10 St Romaric  
 M 11 St Daniel  
 M 12 Ste J.-F. de Chantal  
 J 13 Ste Lucie  
 V 14 Ste Odile  
 S 15 Ste Ninon  
 D 16 Ste Alice  
 L 17 St Gaël  
 M 18 St Gatien  
 M 19 St Urbain  
 J 20 St Théophile  
 V 21 **HIVER**  
 S 22 Ste Françoise-Xavière  
 D 23 St Armand  
 L 24 Ste Adèle  
 M 25 **NOËL**  
 M 26 Ste Famille  
 J 27 St Jean l'Évang.  
 V 28 Sts Innocents  
 S 29 St David  
 D 30 St Roger  
 L 31 St Sylvestre



# Leçon 7

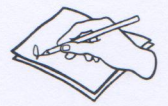

MADANI	DALILA	NINA
SABINE	MODIBO	SIMONE
ROBERT	ALINE	MALIKA
FARIDA	JANINE	RENE
MICHEL	JOSE	ALICE
PARIS	TUNIS	BAMAKO
LILLE	RENNES	NICE
LYON	MARSEILLE	ALGER
FRANCE	MALI	CANADA
BELGIQUE	MAROC	ALGÉRIE
EMILE ZOLA	VICTOR HUGO	WALDECK-ROUSSEAU





**NOM-Prénom**  
(suivi s'il y a lieu  
du nom de l'époux)

**ADRESSE**

CODE POSTAL

**NOM-Prénom**  
(suivi s'il y a lieu  
du nom de l'époux)

**ADRESSE**

CODE POSTAL

**NOM-Prénom**  
(suivi s'il y a lieu  
du nom de l'époux)

**ADRESSE**

CODE POSTAL

**NOM-Prénom**  
(suivi s'il y a lieu  
du nom de l'époux)

**ADRESSE**

CODE POSTAL

**NOM-Prénom**  
(suivi s'il y a lieu  
du nom de l'époux)

**ADRESSE**

CODE POSTAL

**NOM-Prénom**  
(suivi s'il y a lieu  
du nom de l'époux)

**ADRESSE**

CODE POSTAL



# Leçon 8

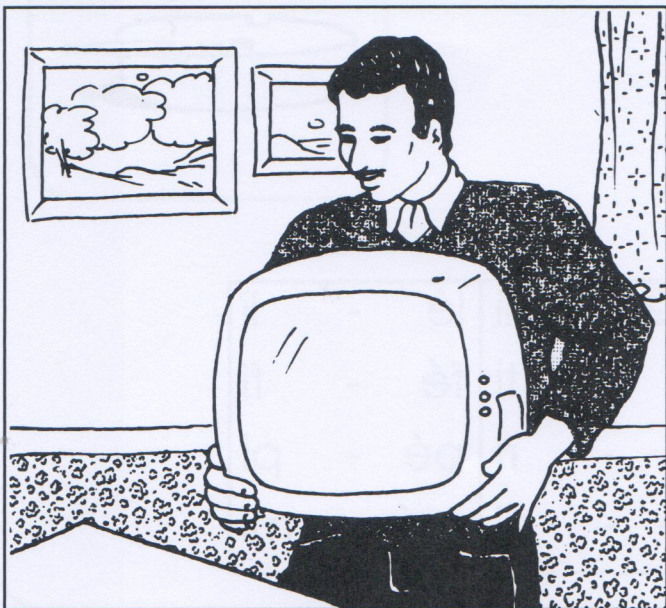
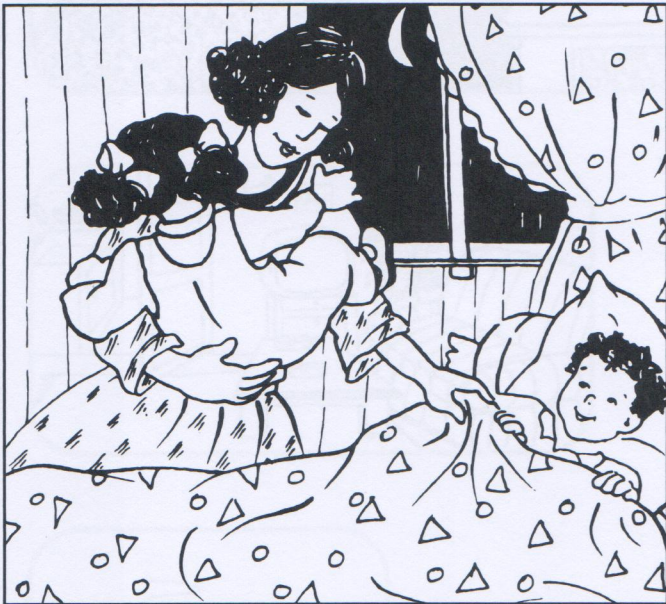
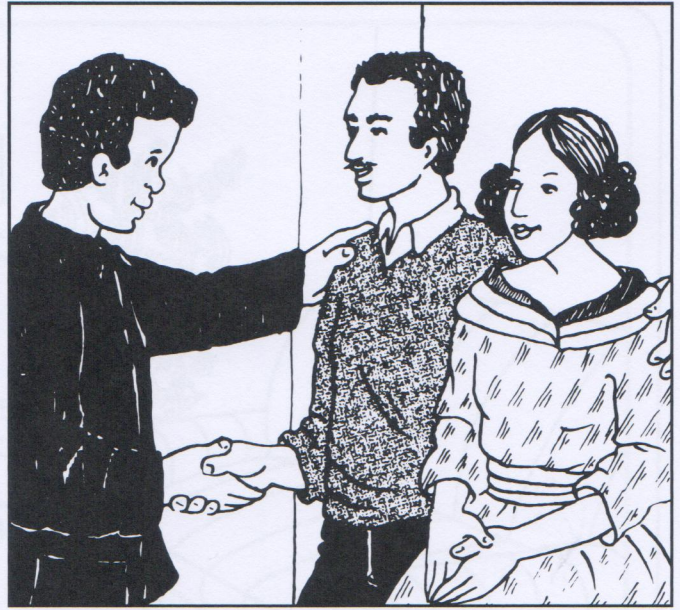





la fête est finie. elle a été animée.  
 les amis sont partis ravis.  
 madani a tiré le canapé.  
 il a remis la télé sur la table.  
 il a vidé les cendriers.  
 dalila a lavé les tasses à café.

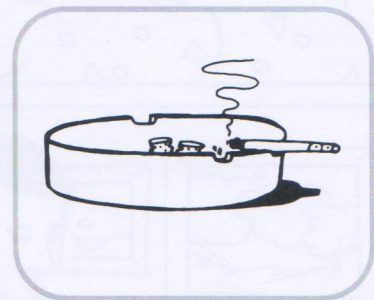
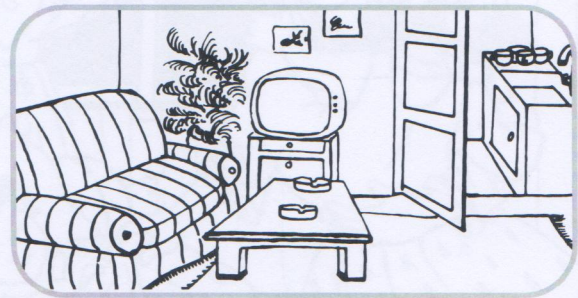

fê	te	fê
é	té	té
ti	ré	ré
vi	dé	dé
té	lé	lé
	té	té
cana	pé	pé
ani	mé	mé
la	vé	vé
ca	fé	fé

mé	-	mi	lé	-	li
té	-	ti	fé	-	fi
ré	-	ri	pé	-	pi
dé	-	di	mé	-	mi





## COLIS BONNE FÊTE

Pochette rigide avec ficelle dorée

- 1 Tavel (rosé)
- 1 Côtes du Rhône (cuvée Gala)
- 1 AMERICANO (Apéritif)
- 1 Ballotine de Canard (pâté, 350gr)
- 1 Panetone (Cake d'Italie)

## COLIS BONNE ANNÉE

Panier décoré

- 1 CABERNET La Colette (rosé)
- 1 LALANDE POMEROL (Millésimé)
- 1 MARTINI (Apéritif)
- 1 Terrine de Canard (bocal, 500gr)
- 1 Délice d'Alsace (pâte d'amande)
- 1 CALISSONS (pâte d'amande)



## COLIS FAMILIAL

Paquet poste Modèle décoré

- Galettes de St NICOLAS (600 gr)
- Café 100% ARABICA (250 gr)
- PORTO DONA (Apéritif)
- ALIGOTÉ (Millésimé)
- CHOCOLAT Fine Ganache
- Palets Dorés 24 pièces
- Pâté de Canard

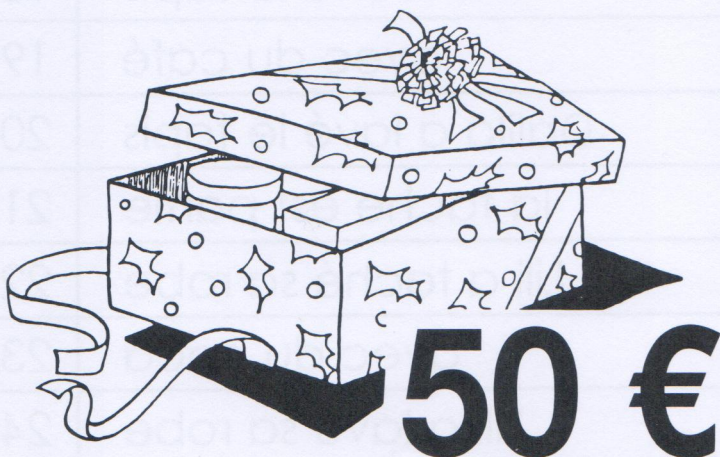



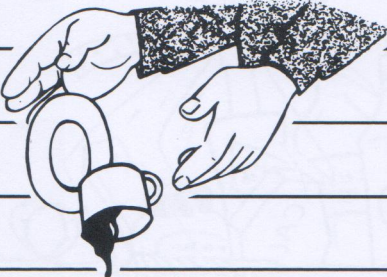
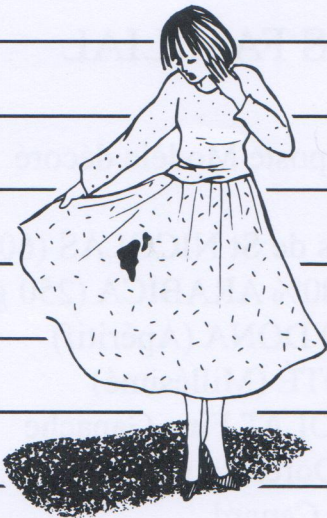

	fini	1
	c'est fini	2
	la fête c'est fini	3
	la fête est finie	4
	partis	5
	ils sont partis	6
	les amis sont partis	7
	ils vont à Paris	8
	les amis sont ravis	9
	ils ont ri	10
	ils ont bu	11
	ils ont mangé	12
	ils ont dansé	13
	ils ont chanté	14
	ils sont partis ravis	15
	Madani a cassé une tasse	16
	une tasse de café	17
	il a taché le tapis	18
	avec du café	19
	Dalila a lavé le tapis	20
	la tache est partie	21
	Lili a taché sa robe	22
	avec du coca	23
	Lili a lavé sa robe	24
	la tache est restée	25



# Leçon 8



à - et - la - les

chez Madani c'est ..... fête.

il y a Sabine ..... Manolo.

il y a aussi ..... enfants.

Mado a mal ..... la tête.

sa - la - de - le

..... vélo est cassé.

..... mère ..... Nicolas est fâchée.

elle a déchiré ..... robe.

chez - midi - ravi - par

Mado est ..... sa mère.

Robert est parti ..... le train.

il est arrivé à .....

il est .....



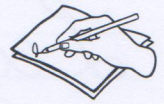

un - une - est - a

René ..... vu un ami à la poste.

il ..... allé au café avec lui.

René a bu ..... bière.

Son ami a pris ..... café.

de - à - le - la

Dalila va ..... la poste.

La poste est à côté ..... l'hôtel.

Madani va à ..... gare.

Simone vérifie ..... prix.

a - la - est - sont

La fête ..... finie.

Les amis ..... partis.

Madani ..... tiré le canapé.

il a remis ..... télé.



# Leçon 9

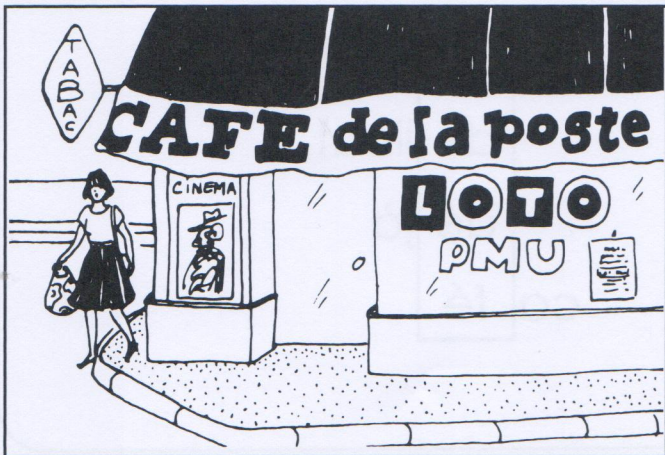
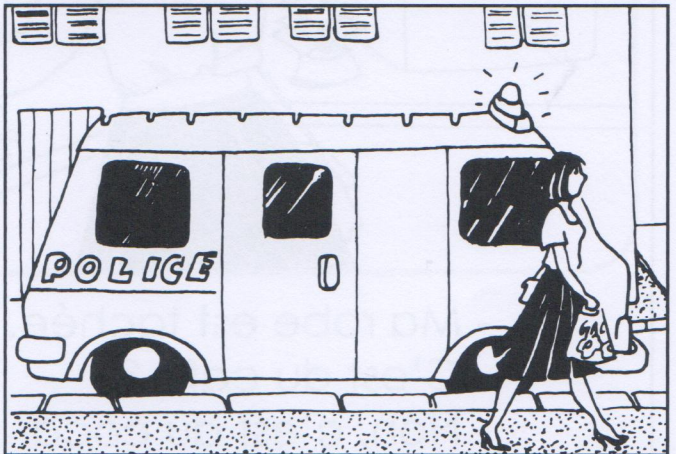
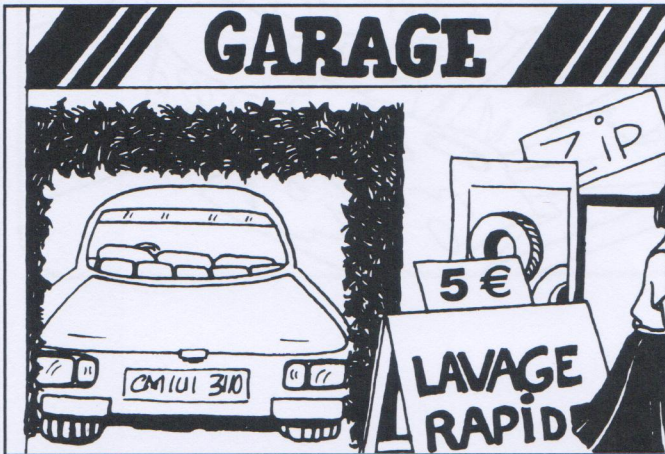
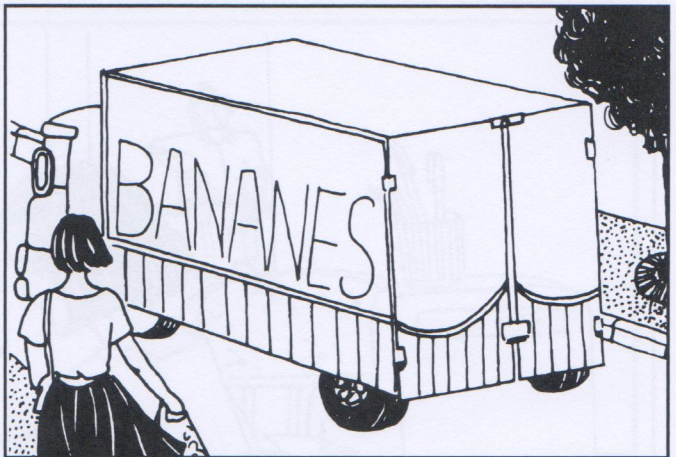
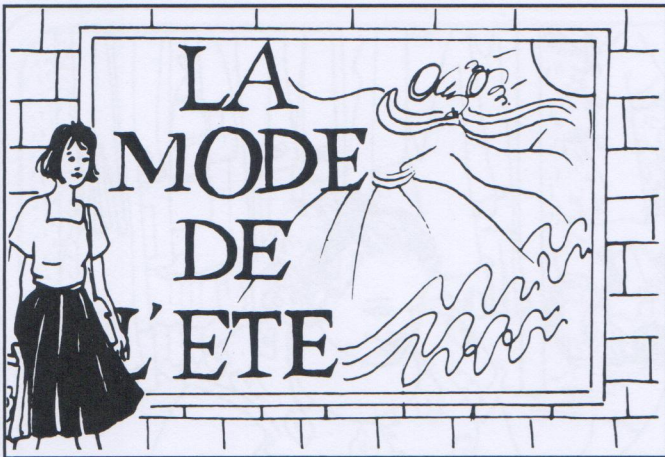





- Ma robe est tachée.
- C'est du café ?
- Non, c'est du coca.
- Ce sera difficile à détacher, le tissu est délicat.
- C'est du satin.
- On fera le maximum.
- Ma mère l'a déjà lavée avec du savon.  
La tache est restée. Ma mère est très fâchée.  
Elle a dit : Ta robe est très abîmée.
- On verra, on fera le maximum.  
Revenez demain à midi.
- Merci Madame, à demain.

res té e  
la vé e  
tachée  
fâchée  
abîmée

dé tacher  
dé licat  
dé jà  
ca fé



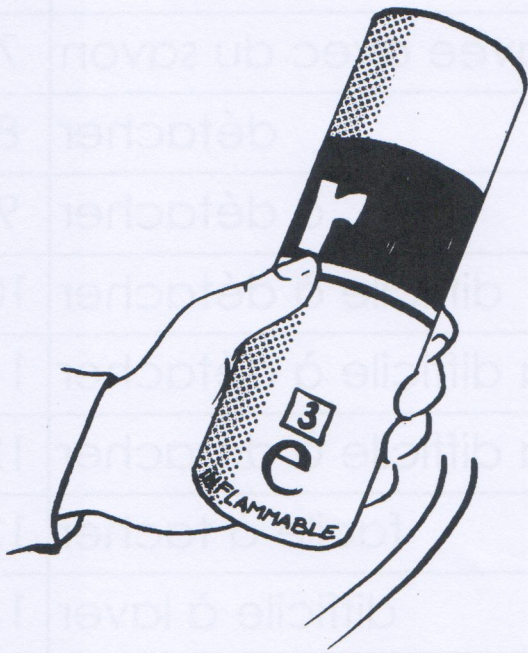

Agiter avant  
usage



Inflammable







	savon	1
	du savon	2
	avec du savon	3
la robe,	lavée avec du savon	4
la robe,	déjà lavée avec du savon	5
la robe,	mère l'a déjà lavée avec du savon	6
la robe,	ma mère l'a déjà lavée avec du savon	7
	détacher	8
	à détacher	9
	difficile à détacher	10
	sera difficile à détacher	11
	ça sera difficile à détacher	12
	facile à tacher	13
	difficile à laver	14
	difficile à détacher	15
	fâchée	16
	très fâchée	17
	est très fâchée	18
	mère est très fâchée	19
	ma mère est très fâchée	20
	restée	21
	est restée	22
	la tache est restée	23



# Leçon 9

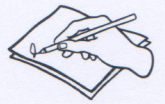

il est taché

elle est tachée

il est gâché

elle est fâchée

il est caché

elle est hachée

il est lâché

elle est mâchée

il est bâché





elle est lavée

il est resté

elle est passée

il est fatigué

elle est tombée

il est abîmé

elle est cassée

il est rejeté



# Leçon 10

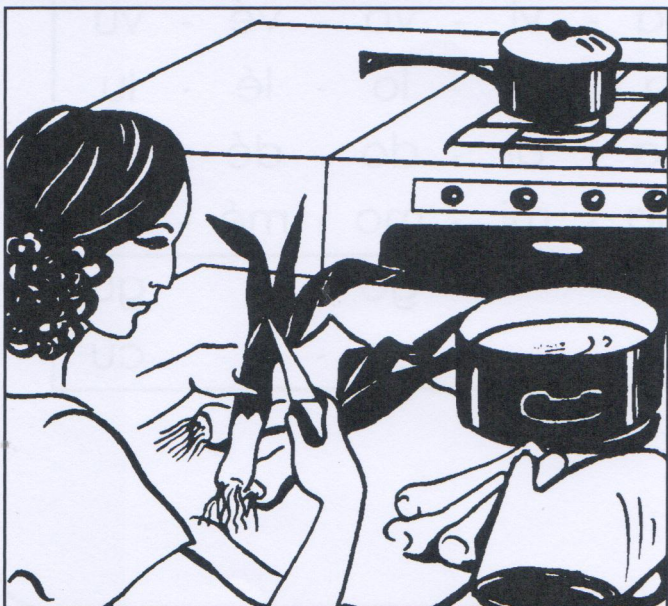
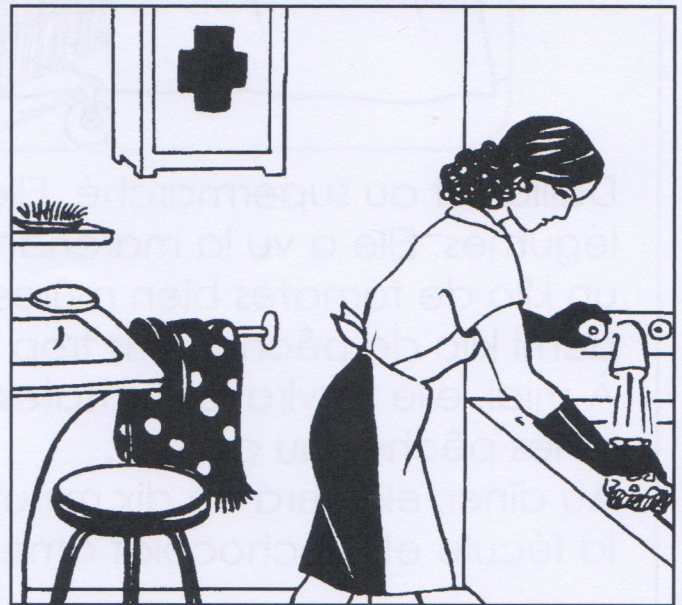
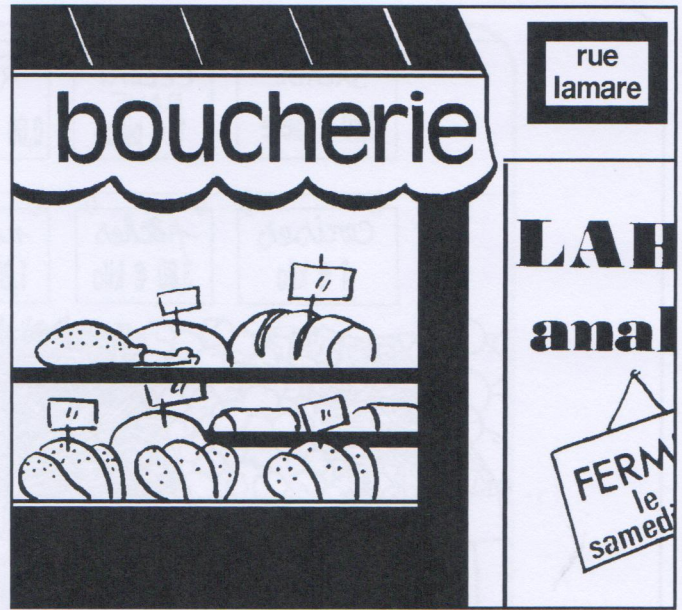
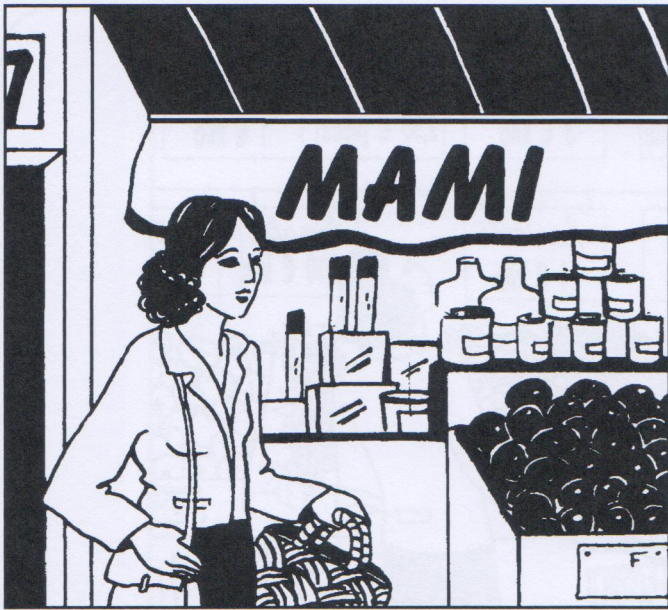



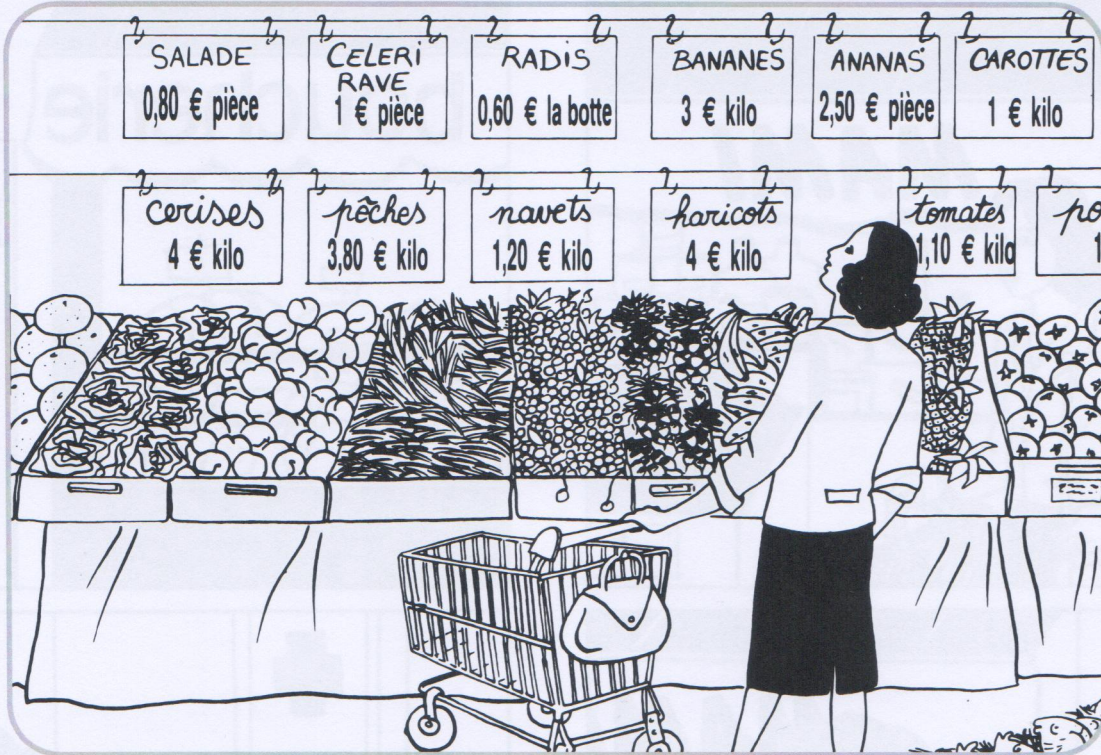

Dalila est au supermarché. Elle désire acheter des fruits et des légumes. Elle a vu la marchandise, elle a lu les prix. Elle prend un kilo de tomates bien mûres, une belle salade batavia, un demi kilo de pêches pas trop dures et un ananas.

À midi, elle servira les tomates en entrée, la salade avec le rôti et les pêches au dessert.

Au dîner, elle fera en dix minutes une tarte à l'ananas avec de la fécule et du chocolat amer.

su	per	marché	su
lé	gu	mes	gu
	vu		vu
	lu		lu
	mû	res	mû
	du	res	du
	du		du
mi	nu	tes	nu
fé	cu	le	cu

va	-	vi	-	vo	-	vé	-	vu
la	-	li	-	lo	-	lé	-	lu
da	-	di	-	do	-	dé	-	du
ma	-	mi	-	mo	-	mé	-	mu
ga	-			go	-			gu
ca	-			co	-			cu



# Leçon 10







l'ananas est un bon dessert	1
dessert	2
bon dessert	3
un bon dessert	4
c'est un bon dessert	5
l'ananas est un bon dessert	6
je préfère acheter un ananas, c'est un bon dessert	7
je préfère un ananas	8
je préfère un bon dessert	9
je préfère acheter un bon dessert	10
je préfère acheter un ananas, c'est un bon dessert	11
les bananes ne sont pas mûres	12
je préfère les bananes mûres	13
les tomates ne sont pas chères	14
je préfère les tomates mûres et pas chères	15
pas trop mûres et pas trop chères	16
la salade est à 0,60 € la pièce, si elle est belle, ça va	17
la salade est belle. 0,60 € la pièce, ça va	18
0,60€ une belle salade, ça va	19
Dalila achète un ananas à 3 €	20
un kilo et demi de tomates à 0,55 € le kilo	21
et une belle salade à 0,60 €	22



# Leçon 10



POMME  
SALADE  
RADIS

CERISE  
ANANAS  
TOMATE

BANANE  
PÊCHE  
CAROTTE

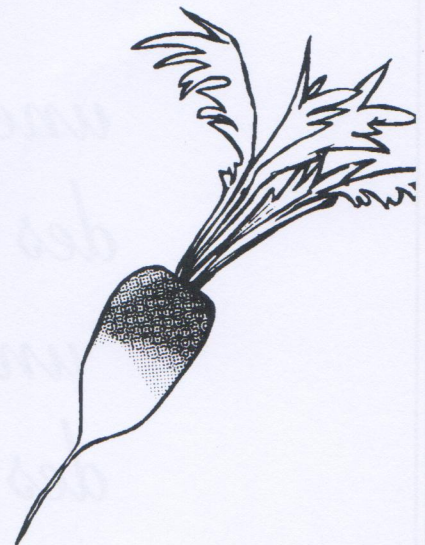
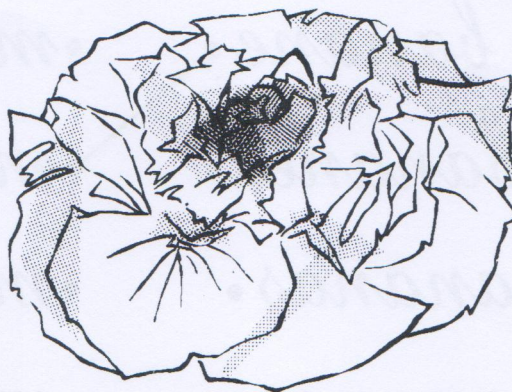
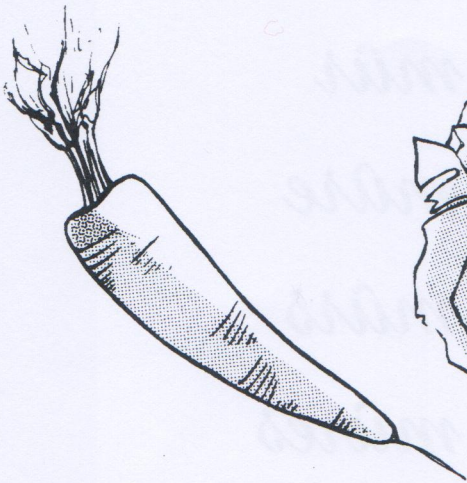
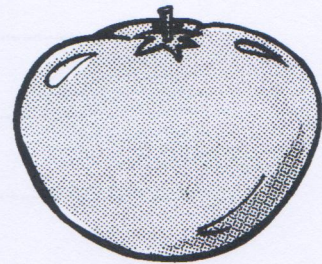
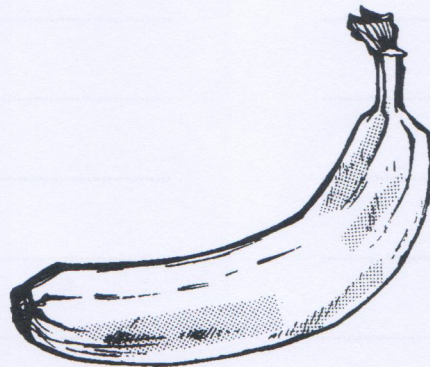
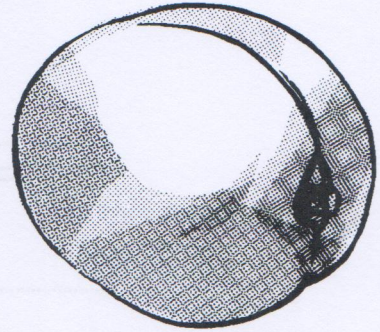
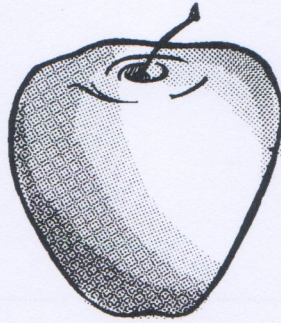
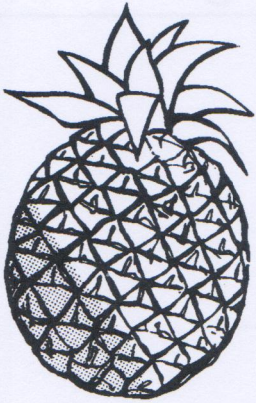





ananas radis pomme tomate pêche  
haricots navet cerise carotte  
salade céleri banane orange

Légumes

Fruits

.....

.....

.....

.....

.....

.....

.....

.....

.....

.....

.....

.....

.....

.....

*une banane • mûr*  
*des bananes • mûre*  
*un ananas • mûrs*  
*des ananas • mûres*



# Leçon 11

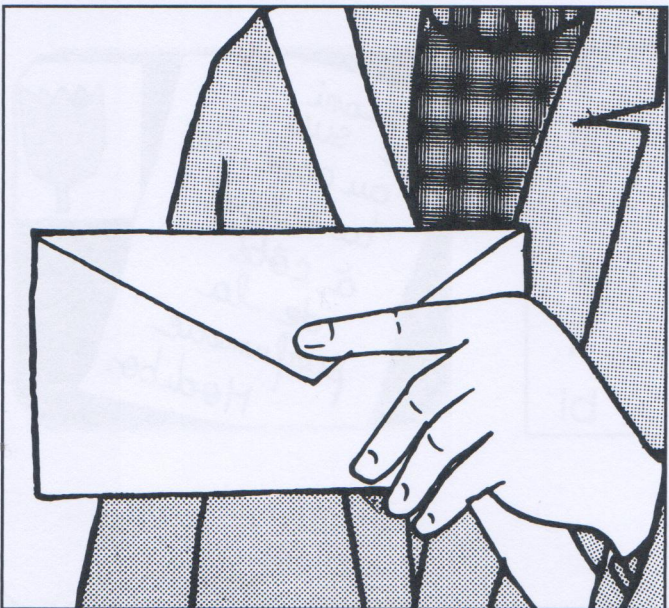



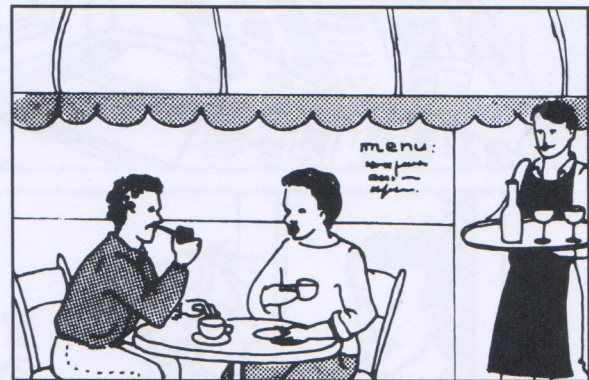
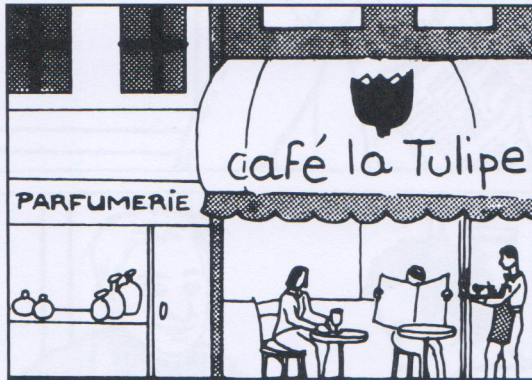
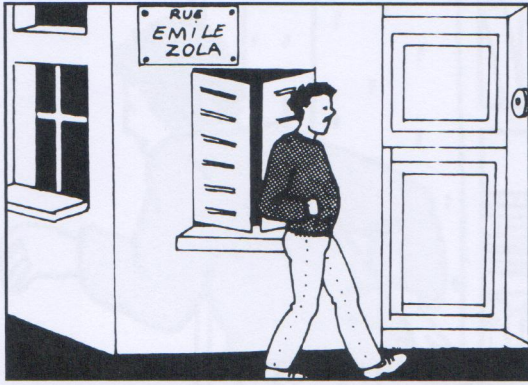

Madani est allé rue Emile Zola chez Modibo.

Sur la porte, il a vu une carte.

Il a lu :

“Je suis au café de la Tulipe à côté de la parfumerie”.

Madani a vu son ami.

Il lui a parlé de la lettre qu’il a reçue.

Il a bu un café avec lui et il a fumé une pipe.

par	lu	
	ru	e
	vu	
	tu	lip
	fu	merie
	bu	
	fu	me
re	çu	

lu
ru
vu
tu
fu
bu
fu
çu

lu	li
ru	ri
vu	vi
tu	ti
fu	fi
bu	bi

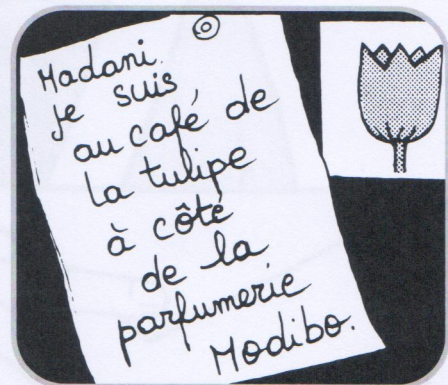



# Leçon 11



## TARIF

## BAR

## SALLE

café	0,50 €	0,70 €
déca	0,50	0,70
crème	0,55	0,75
sirop	0,70	0,90
limonade	0,65	0,85
jus d'ananas	1,15	1,35
jus de tomate	1,20	1,40
jus de pomme	1,10	1,30
soda	0,70	0,90
gini	1,20	1,40
coca-cola	1,20	1,40
bière	1,15	1,35
chocolat	1,00	1,20
dubonnet	1,15	1,35
porto	1,50	1,90
anis	1,20	1,80
ricard	1,20	1,80
pernod	1,20	1,80
vittel 1/4	0,65	0,85
vichy 1/4	0,65	0,85
diabolo	0,55	0,75

*Sercice 15 % compris*





Madani est allé rue Emile Zola	1
Madani est allé chez Modibo	2
il a bu un café avec Modibo	3
Modibo habite rue Emile Zola	4
il a vu une carte	5
il a lu une carte	6
il a vu une carte sur la porte	7
il a lu la carte	8
je suis au café	9
je suis au café de la tulipe	10
à côté de la parfumerie	11
il est à côté de la parfumerie	12
Modibo est au café de la tulipe	13
Madani est allé au café de la tulipe	14
c'est le café de la tulipe	15
il a fumé une pipe	16
Modibo n'a pas fumé	17
Modibo ne fume pas	18
il n'a pas fumé	19



# Leçon 11



*je suis*

*venu*

*à midi*

*il est*

*parti*

*à paris*

*on est*

*resté*

*à lusine*





un café - sa moto - la page

René a bu .....

Sabine a lu .....

Jules a vendu .....

à la jambe - sa carte - un ami

il a rendu .....

on est venu avec .....

il a été mordu .....

déçu - perdu - battu

Nantes a ..... Laval

Laval a ..... le match

il a ..... son public

a vécu - plu - connu

José ..... un an à Java

le climat lui a .....

il a ..... beaucoup d'amis



# Leçon 11



j'ai  
il a  
on a

reçu  
lu  
rendu

le livre  
ta lettre  
la carte





Le 15 Février

Cher Denis,

Je cherche un logement dans  
le quartier. Le nôtre va être  
démoli. On est obligé de  
partir avant le 1<sup>er</sup> avril.

Si dans ton bâtiment il y a  
un appartement à louer  
vide, téléphone vite à Dalila,  
elle ira le retenir. Sinon,  
demande à la gardienne, elle  
va te dire si on a une chance  
à côté.

Merci

A bientôt  
Madani



# Leçon 12

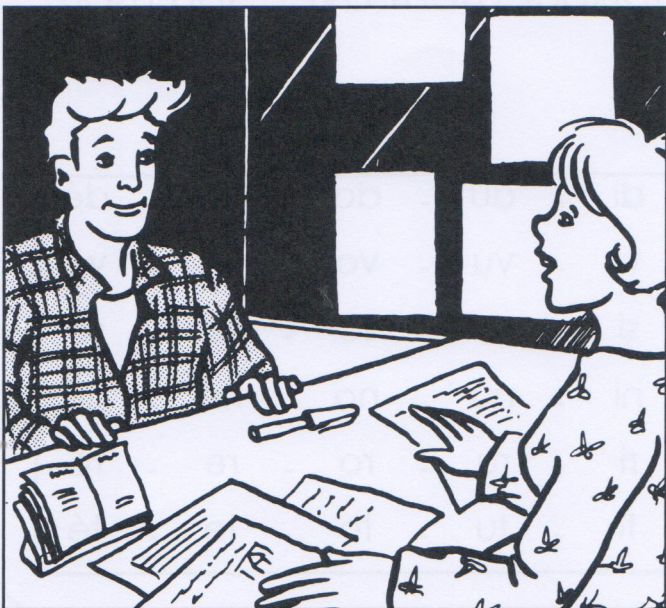
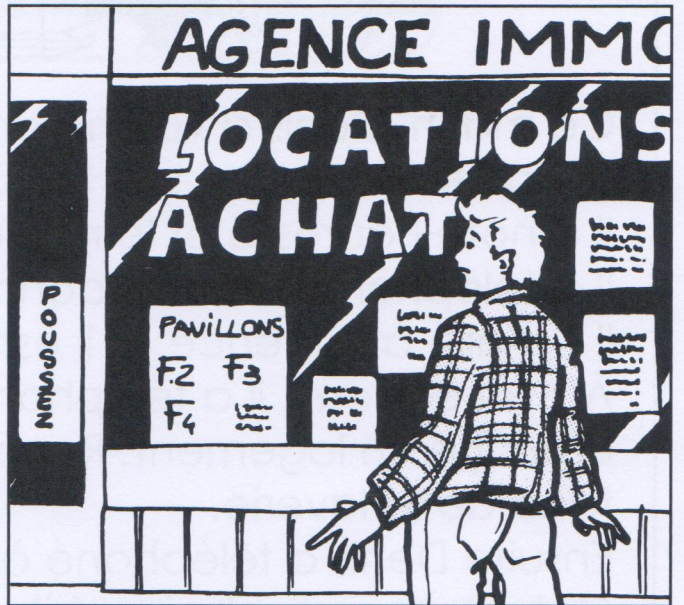
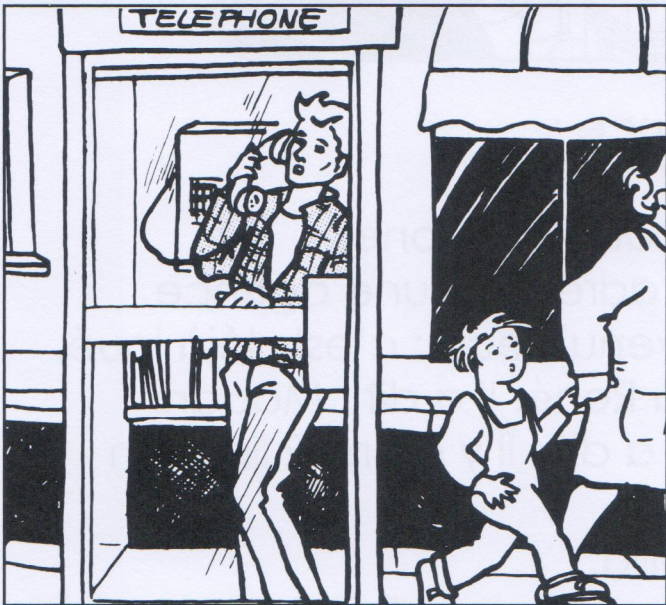



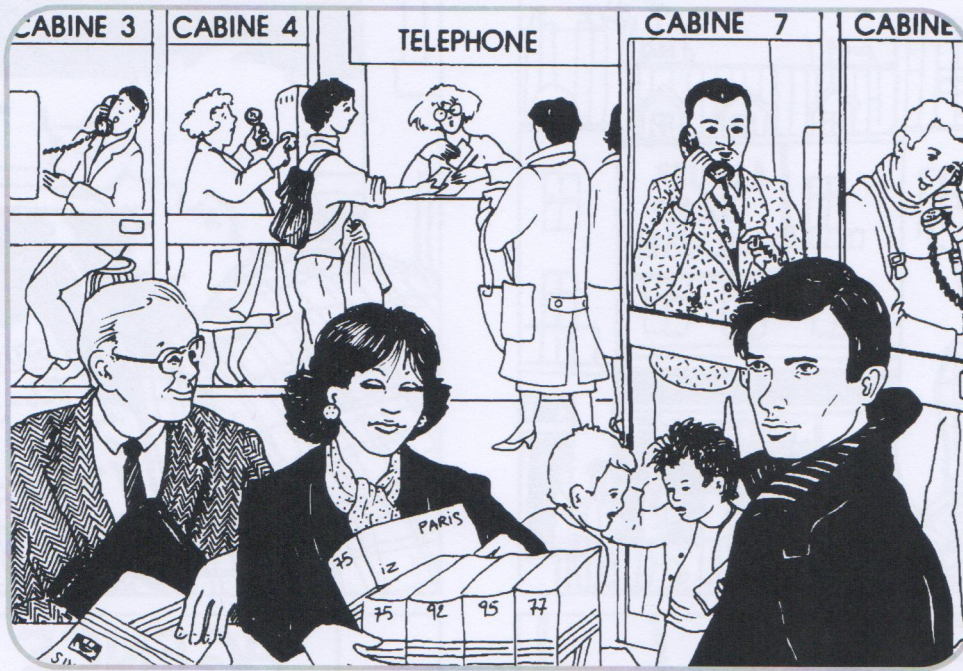

Ce matin, Denis a vu une annonce :

“A louer 32 m<sup>2</sup> “ tel : 72 35 37 11.

Il a noté l'adresse et le numéro de téléphone.

Il a téléphoné, on lui a donné l'adresse d'une agence.

Il est allé à l'agence et il est revenu déçu : c'est déjà loué.

À midi et demi, il a téléphoné à René. Il a dit : Madani cherche un logement. René lui a dit : il y a un F2 libre en face de la laverie.

Ensuite Denis a téléphoné à Dalila.

Cet après-midi, elle ira visiter l'appartement avec son mari.

ce
De nis
le
re venu
re ve nu
de mi
Re né
ve nir
la ve rie

ce
De
le
re
ve
de
Re
ve
ve

da	-	di	-	du	-	do	-	de	-	dé
va	-	vi	-	vu	-	vo	-	ve	-	vé
sa	-	si	-	su	-	so	-	se	-	sé
na	-	ni	-	nu	-	no	-	ne	-	né
ra	-	ri	-	ru	-	ro	-	re	-	ré
ta	-	ti	-	tu	-	to	-	te	-	té





## OCCASIONS

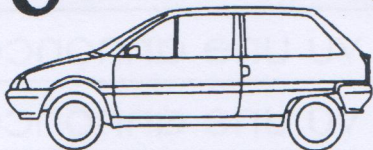

TOLEDO.....	1995	2 000 €
SAXO.....	1998	3 000 €
PUMA.....	1998	2 500 €
IBIZA.....	1999	5 000 €
MEGANE.....	1998	7 000 €
LAGUNA.....	1997	7 500 €
NEVADA.....	1997	6 000 €
CARAVANE..	1995	4 500 €
ESPACE.....	2001	7 500 €

## GARAGE DE L'AVENIR

MECANIQUE GENERALE  
CARROSSERIE  
47, rue de PARIS - Laville  
Tél: 60 78 78 20

### MOTOS - OCCASIONS

HONDA 750 b. état 1985  
18 000 Km tél. 70 70 78 10

MOB . pot pollini  
barre cadre revu  
tirage rapide 76 €  
tél: 78 42 42 35 ap. 20 H

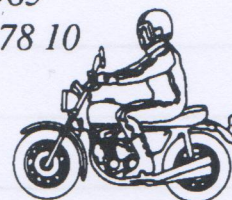

### LOCATIONS

Plus de 900  
LOCATIONS  
SUR ESSONNE  
ET  
REGION PARIS

Minitelorama  
tél: 58 05 79 28

### A VENDRE

TERRAIN  
A BATIR  
450 M2  
VIRY

TEL: 70 75 30 20

### LIBRE

APPT. 42 M 2  
PARIS 11e  
Tél. 63.05.07.78

### LOCATIONS

Appt. rénové 50 m<sup>2</sup>. 3 pièces. cuisine aménagée. salle de bains et wc. séparés  
3ème étage sur rue.  
téléphoner au 52 78 22 25

Studio 6e étage 25 m<sup>2</sup>  
sur petite rue calme.

300 € par mois ch. comp.  
tel. au 01 57 22 35 36

Situé dans quartier calme,  
bel appt. 5 pièces. 5è ét. asc.  
108 m<sup>2</sup>.  
téléphoner samedi avant  
midi. 57.30.80.00



LOME	a.r.	530 €
MEXICO	a.r.	450 €
LIMA	a.r.	595 €
RIO	a.r.	450 €
TUNIS	a.r.	300 €
ALGER	a.r.	300 €
RABAT	a.r.	300 €
BAMAKO	a.r.	380 €
BOGOTA	a.r.	525 €

### SUP'AIR

242, rue Voltaire 75011 PARIS Tél. 76.87.90.11





annonce	1
une annonce	2
vu une annonce	3
Denis a vu une annonce	4
adresse	5
l'adresse	6
noté l'adresse	7
a noté l'adresse	8
il a noté l'adresse	9
agence	10
une agence	11
adresse d'une agence	12
l'adresse d'une agence	13
appartement	14
l'appartement	15
visiter l'appartement	16
ira visiter l'appartement	17
elle ira visiter l'appartement	18
cet après-midi, elle ira visiter l'appartement	19
déçu	20
revenu déçu	21
il est revenu déçu	22
loué	23
déjà loué	24
c'est déjà loué	25
l'appartement est déjà loué	26



# Leçon 12



demain - poste - mandat

on ira à la .....

on fera un .....

il arrivera .....

midi - gare - valise

on ira à la .....

on y sera avant .....

il portera ta .....

vérité - cassé - chute

on va te dire la .....

ton vélo est .....

il n'a pas été réparé après la .....

René - annonce - adresse

Denis a vu une .....

il a noté l' .....

il a téléphoné à .....





La machine est réparée  
à demain  
CHARLES.

merci,  
le livre est  
impatant  
Jakob

Michel a été opéré,  
il est à Mondor  
salle 104, on lui fera  
une petite visite demain  
à 18H.

Abachie  
amone!  
J'espère que  
fille est  
saine et  
et

Je t'adore.  
Jules

Dépose ton paquet  
chez la jardinière!  
Je pars à 17h.  
Mouk

La machine est  
en panne -  
Pemis

Il ya du rôti  
dans le frigo  
Bon appétit  
Rachid

Ta mère a téléphoné,  
elle te demande  
s'aller chez elle demain  
avant midi.  
J'ai vu

Téléphone à ton  
peu. T. K. K.

Je reviens  
dans 5 min  
Charles



# Leçon 13

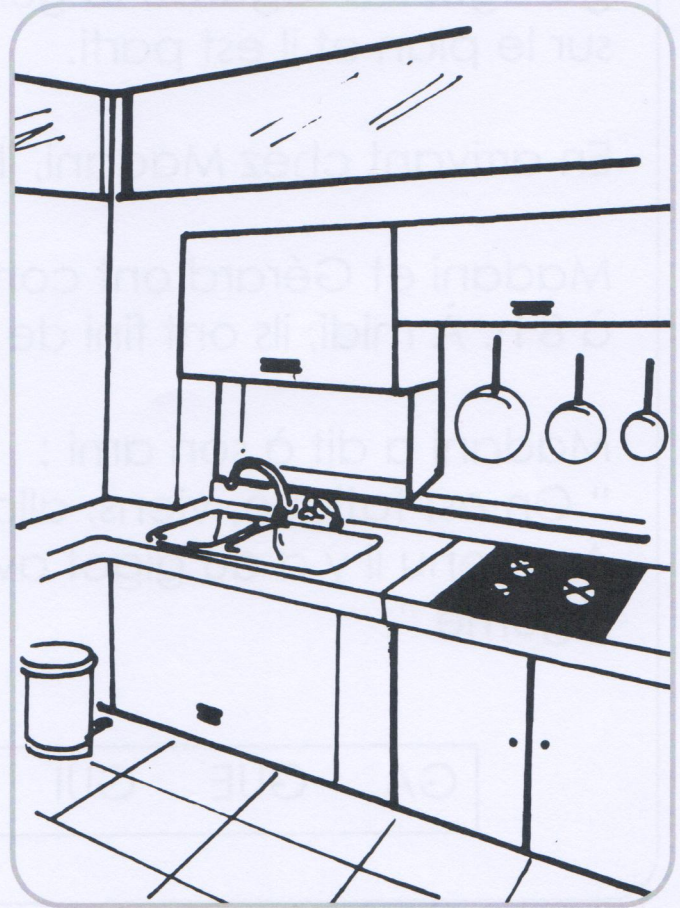
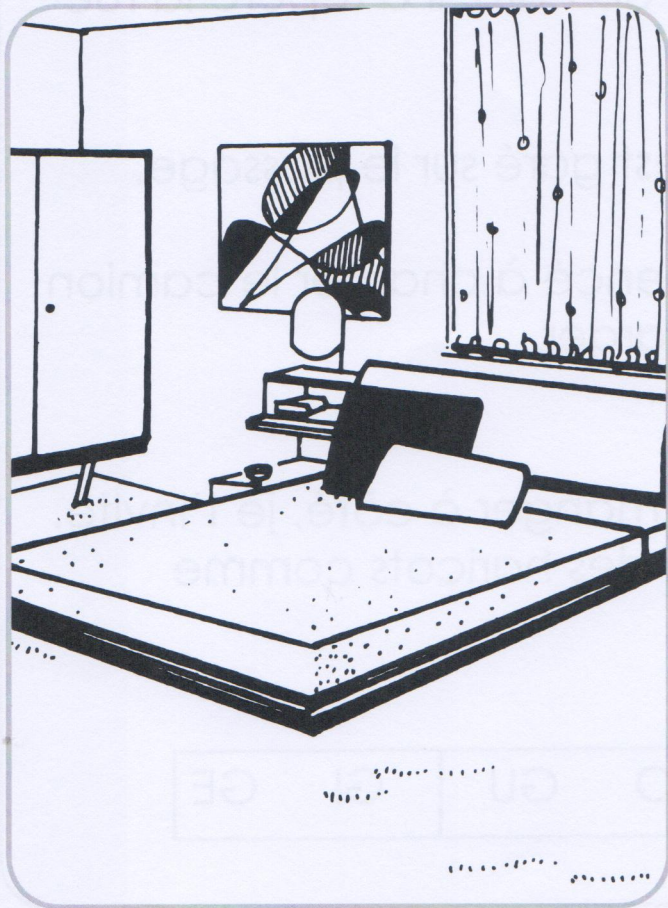
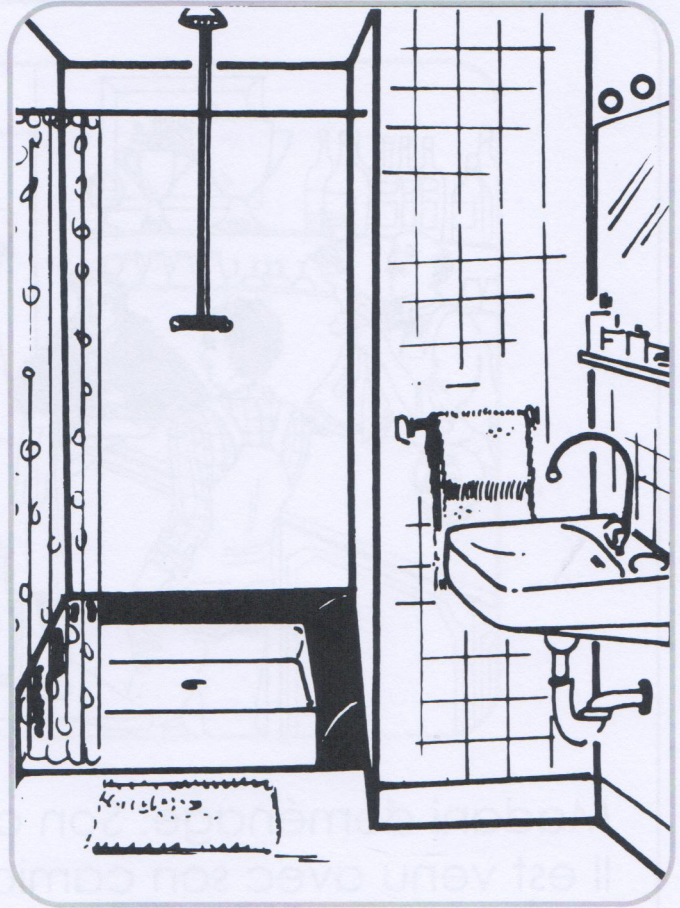
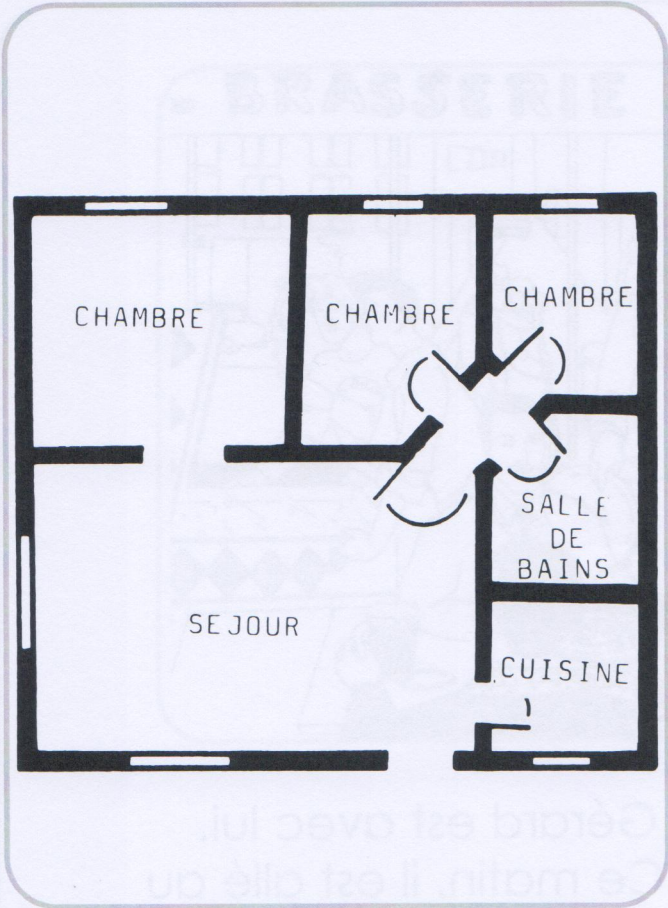



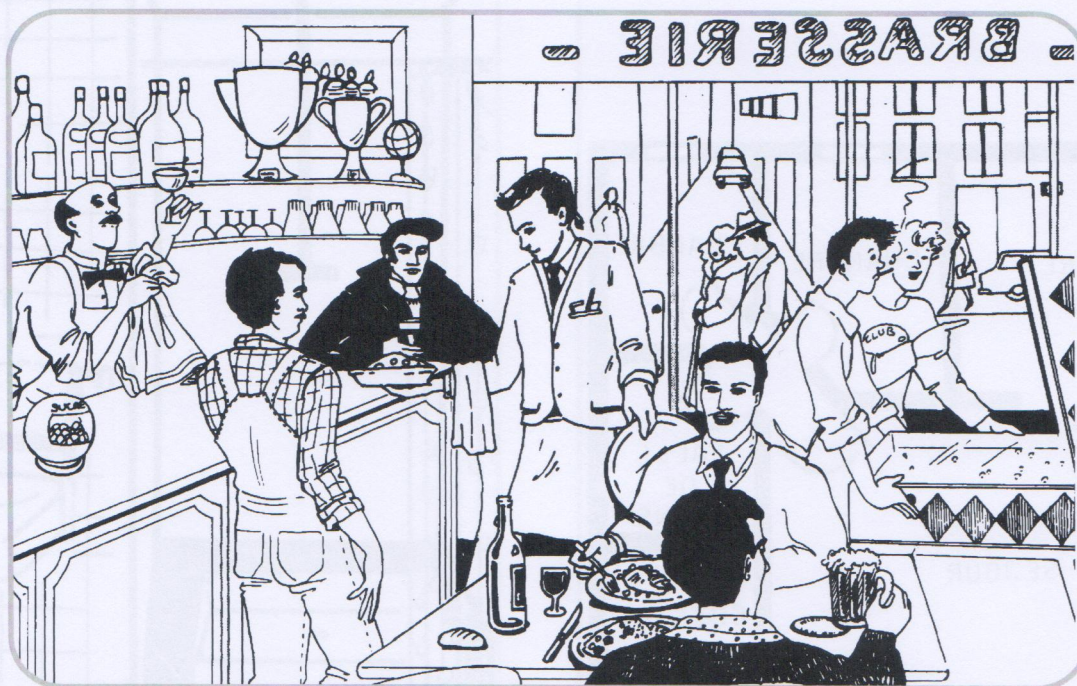

Madani déménage. Son ami Gérard est avec lui. Il est venu avec son camion. Ce matin, il est allé au garage, il a regardé le guide de Paris, il a repéré la rue sur le plan et il est parti.

En arrivant chez Madani, il s'est garé sur le passage.

Madani et Gérard ont commencé à charger le camion à 8 h. À midi, ils ont fini de charger.

Madani a dit à son ami :

“ On est fatigué, viens, allons manger à côté, je t'invite. Au menu il y a du gigot avec des haricots comme légume ”.

GA

GUE

GUI

GO

GU

GI

GE



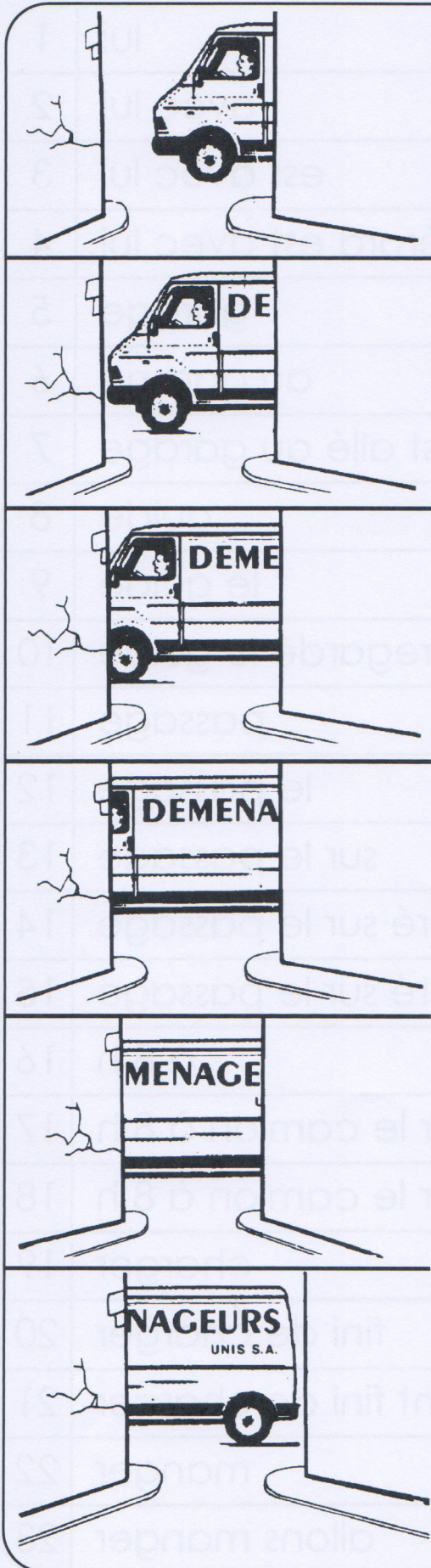

**DÉMENAGER  
C'EST ORGANISER**

**LE BON DEMENAGEMENT  
C'EST**

**ESPO-SERVICE**

**NOS SERVICES :**

- Devis gratuit
- Déménagement en France et à l'étranger
- Circuits groupés
- Démontage et remontage de vos meubles
- Passage par fenêtre
- Emballage
- Garde meubles modernes économiques
- Coffre-fort
- Service rapide : du colis au déménagement complet
- Longues distances
- Véhicules radioguidés
- Transfert d'usines, de sociétés

**NOUVELLES AGENCES À :**  
**NICE - CANNES - MONTE-CARLO**

**PROFITEZ AUSSI DE NOTRE GARANTIE  
ASSURANCE ESPO-SERVICE  
C'EST LA SECURITE TOTALE !**

**ESPO-SERVICE**

siège social : 16 Passage des Amis - PARIS 11ème





	lui	1
	avec lui	2
	est avec lui	3
	Gérard est avec lui	4
	garage	5
	au garage	6
	il est allé au garage	7
	guide	8
	le guide	9
	il a regardé le guide	10
	passage	11
	le passage	12
	sur le passage	13
	garé sur le passage	14
	il s'est garé sur le passage	15
	à 8 h	16
	charger le camion à 8 h	17
	ils ont commencé à charger le camion à 8 h	18
	charger	19
	fini de charger	20
	ils ont fini de charger	21
	manger	22
	allons manger	23



# Leçon 13



MANGER - RANGER - ENCOURAGER - NAGER - DANGER - CHANGER

On peut apprendre à ..... en peu de temps.

René va ..... d'adresse.

Sabine et Nina vont ..... à la cantine.

Avant de partir Toni va ..... sa chambre.

Attention ..... !

Il faut ..... les jeunes à apprendre un métier.

LARGE - ETAGE - CAGE - CHARGES - AGE - IMAGE - BAGAGES - PAGE  
STAGE - GARAGE

La ..... d'escalier est propre.

Quel ..... avez-vous ?

L' ..... n'est pas toujours bonne à la télé.

Mettez vos ..... dans la chambre.

Le ..... se termine en mars.

Rémi habite au 2<sup>e</sup> .....

Il a beaucoup de ..... à payer.

Il y a un ..... près d'ici.

Cette veste est trop .....

Mettez votre nom sur cette .....

GUICHET - GUIDE - GUITARE- GUÊPE - GUÉRIE

Janine a été piquée par une .....

Elle a mal à la main, elle ne peut pas jouer de la .....

Demain, elle sera .....

Le ..... de renseignements est ouvert.

On va demander un ..... de Paris.





DÉÇU - REÇU - MAÇON - GARÇON - LEÇONS - ÇA

Olivier est un ..... de 18 ans.

Il travaille comme ..... sur un chantier.

Il a pris des ..... de conduite.

Il est très .....

..... lui a coûté très cher et

il n'a pas été ..... à l'examen.

	K	S	
C	a - o - u	i - e	
Ç		a - o - u	



# Leçon 14

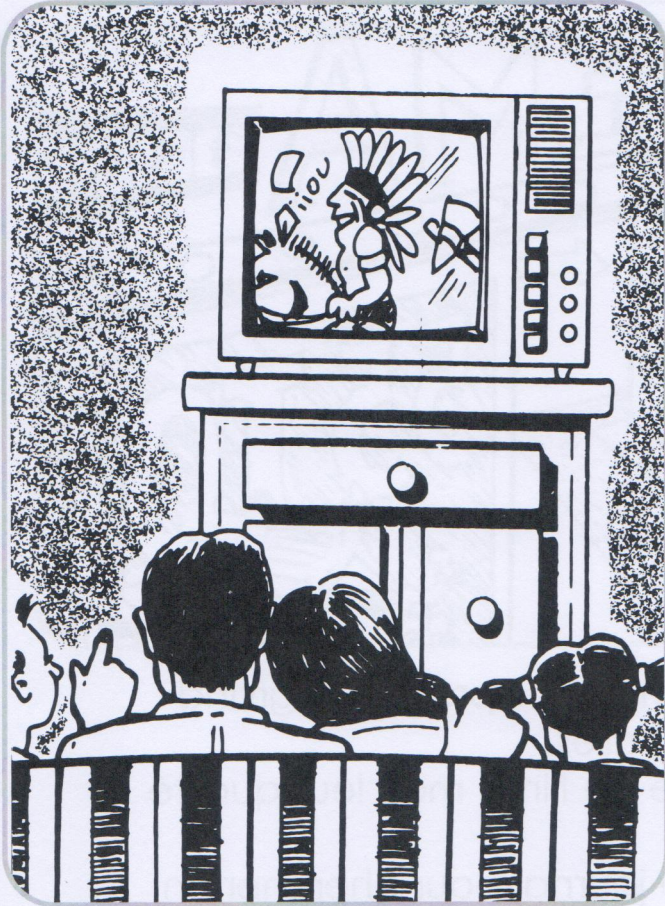



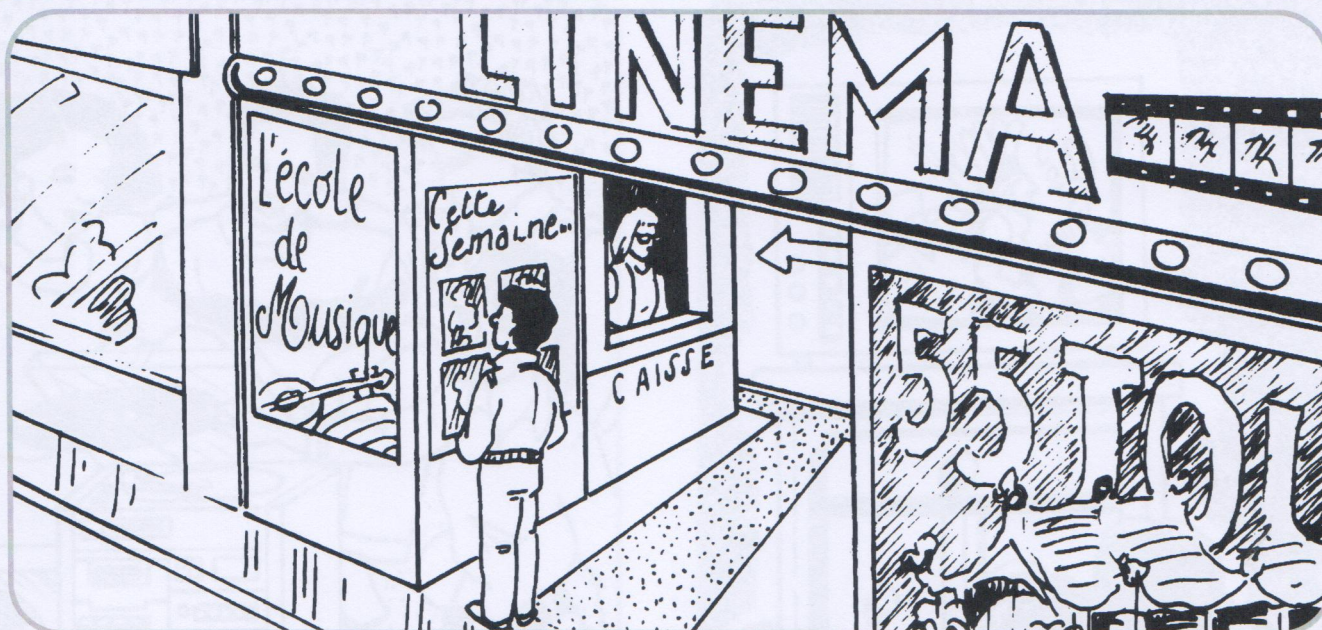

Quand il a le temps René va au cinéma. Il préfère le grand cinéma de son quartier qui a cinq salles.

A la télé il y a une grande quantité de films, mais leur qualité n'est pas toujours très bonne.

Chaque mercredi, René achète le journal pour chercher un bon film.

Lorsqu'il a tout lu, il marque quelques noms.

Samedi il ira voir : "LE SALON DE MUSIQUE" OU "CINQUANTE CINQ JOURS À PEKIN" OU ENCORE "LA BELLE EQUIPE" OU "ALI BABA ET LES QUARANTE VOLEURS".

La séance est à quatorze heures et le film commence quinze minutes plus tard. Le seul problème c'est que la place coûte presque 7 €.

qua rante

qua tre

qua lité

qua torze

cha que

mar que

quel que s

musi que

pres que

que

qui

lors qu'il

é qui pe

quan d

cin quan te

quan tité

quin ze



# Leçon 14



QUE + IL = QU'IL

René est en retard, je pense qu'il sera là à 10 h.

QUE + ELLE = QU'ELLE

Nina est malade, j'espère qu'elle sera vite guérie.

QUE + ON = QU'ON

Le tapis qu'on a acheté est de bonne qualité.

QUE + A = QU'A

Le train ne part qu'à 4 h.

QUE + UN = QU'UN

Nous n'avons qu'un livre pour deux.

QUE + UNE = QU'UNE

Rémi ne s'arrête qu'une demi heure à midi.

QUE + EN = QU'EN

Toni ne partira en vacances qu'en septembre.

TROUVEZ LE MOT QUI MANQUE :

quelle

quand

que

quel

qui

..... partez-vous ?

..... mangez-vous ?

..... demandez-vous ?

..... est votre adresse ?

..... votre nom ?

qualité

boutiques

moquette

lorsqu'

marqué

paquet

Son nom est ..... sur le livre.

Il y a un ..... pour Tony.

Cette veste est de bonne .....

Les ..... sont ouvertes à partir de 10 h.

Dans la chambre on va poser de la .....

Tout le monde est content ..... il fait beau.





son quartier	1
de son quartier	2
cinéma de son quartier	3
le grand cinéma de son quartier	4
bonne	5
très bonne	6
toujours très bonne	7
pas toujours très bonne	8
n'est pas toujours très bonne	9
la qualité n'est pas toujours très bonne	10
films	11
quantité de films	12
grande quantité de films	13
une grande quantité de films	14
il y a une grande quantité de films	15
voleurs	16
quarante voleurs	17
les quarante voleurs	18
Baba et les quarante voleurs	19
Ali Baba et les quarante voleurs	20
plus tard	21
quinze minutes plus tard	22
le film commence quinze minutes plus tard	23





## Le cinéma à la télé :

Lundi 6 février

### **MICROCOSMOS : Le Peuple de l'herbe**

film français de Claude Nuridsany et Marie Pérennou (1996). Ce documentaire consacré aux insectes nous plonge dans un monde souvent invisible.

**M6** 20h35 (75 mn)

Mardi 7 février

### **La Belle Personne**

Film français de Christophe Honoré (2008)  
Libre adaptation du roman de Madame de La Fayette, La Princesse de Clèves, ce film transpose avec habileté le récit dans un lycée parisien entre des adolescents de bonne famille.

Avec Léa Seydoux, Grégoire Leprince-Ringuet et Louis Garrel.

**France 2** 20h45 (90 mn)

Jeudi 9 février

### **Un été suédois**

Film suédois de Fredrik Edfeldt (2009)  
Une petite fille se retrouve seule dans une maison isolée, alors que ses parents sont partis en Afrique et que la jeune tante à laquelle elle a été confiée est partie avec un ami de passage.

Avec Blanca Engström, Shanti Roney et Annika Hallin.

**France 3** 20h30 en V.O. sous-titrée (96 mn)

Vendredi 10 février

### **Gran Torino**

Film américain de Clint Eastwood (2008)  
Un ancien ouvrier devenu veuf découvre que ses enfants sont mal éduqués et que ses voisins Mongols, qu'il détestait jusqu'alors, sont des gens plus proches de ses valeurs.

**Direct 8** 22h15 en V.O. sous-titrée (110 mn)

## Le cinéma de quartier :

Cinéma «**LE PALACE**» 15 rue de la Gare  
Pl. 6 Tarif réduit 4 Lundi + étud. Carte Senior, chômeurs et - 20 ans  
À 12 h (sf lundi) Tarif unique : 4

### 1) **SALLE PANORAMA**

Séances : 14 h, 16 h, 18 h, 20 h, 22 h

Film 10 minutes après :

« LA TAUPE »

### 2) **GRANDE SALLE**

Séances : 13h25, 15h30 (sf mer., sam., dim.)

et t.l.j. 17h35, 19h40, 21h45

Film 20 minutes après :

« LE MARSUPIAMI »

### 3) **PETITE SALLE**

Séances : 13h30, 15h35, 17h40, 19h45, 21h50.

Film 15 minutes après.

Sam. séance suppl. à 24h :

«SERPICO»

### 4) **STUDIO**

Séances : 14h30, 16h15, 18h, 19h45, 21h30

Film 10 minutes après :

«WANDA»

## DVD en location

Casablanca - l'île nue - Las Vegas Parano - Orange Mécanique - le gout du saké - Titanic - Gomora - La Chute - Docteur Jivago - Sabrina - La Strada - Tchao Pantin - La Cérémonie -





## Rêver de partir

Emile habite 6, rue de la gare.  
Rue de la gare, il y a un cinéma,  
c'est le Cinéma de la Gare.  
Emile habite en face du cinéma.  
Son logement est au 5ème étage.  
C'est un logement de deux pièces  
avec cuisine, salle de bain et W.C.

Dans une pièce, il y a une grande fenêtre,  
elle donne sur la rue.  
Dans l'autre pièce, il y a une petite fenêtre,  
elle donne sur la cour.  
Côté rue, c'est la salle à manger.  
Côté cour, c'est la chambre à coucher.  
Tout est bien disposé.

La rue de la Gare est calme,  
elle est large, elle est propre ;  
de chaque côté il y a des arbres.  
C'est une belle promenade,  
surtout en été, quand le soleil tape.  
On est content de trouver de l'ombre  
quand on se balade sous les arbres.

Il y a un an, Emile a trouvé ce logement.  
Le prix de la location n'est pas très élevé :  
370 € par trimestre, charges comprises,  
sans commission et sans reprise.  
Et pourtant Emile cherche à déménager :  
depuis qu'il habite là, il n'arrive pas à dormir,  
la nuit il entend siffler les trains et  
il rêve de partir.



# Leçon 15

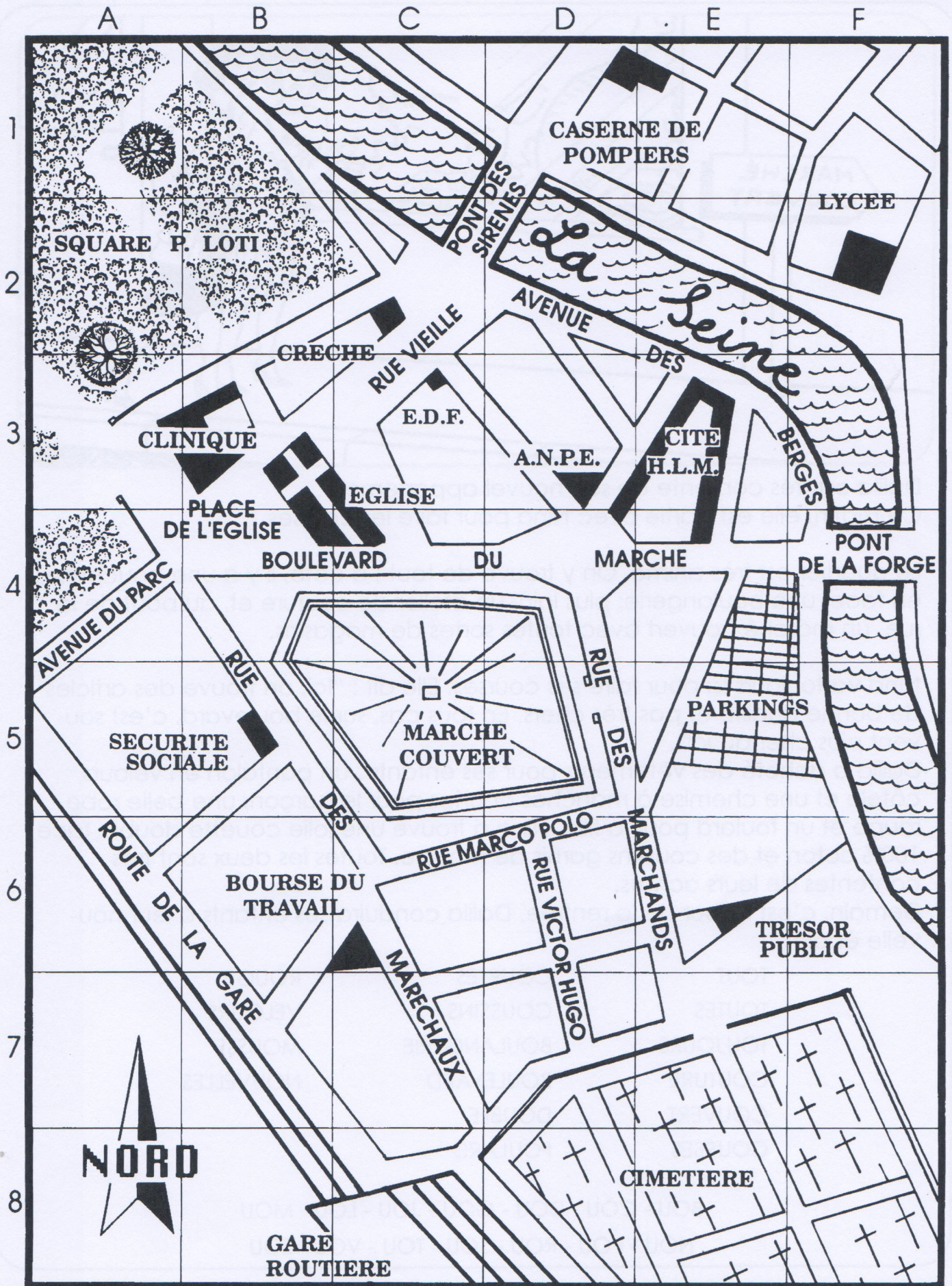





Dalila est très contente de son nouvel appartement.  
Ce matin, elle est partie avec Nina pour faire les courses.

Le quartier est très animé. On y trouve de tout : à côté, il y a une boucherie; en face, une boulangerie; plus loin, un atelier de couture et, au bout de la rue, un marché couvert avec toutes sortes de magasins.

Nina va toujours là pour faire ses courses. Elle dit : "Ici, on trouve des articles de bonne qualité et pas très chers. En tous cas, sur le boulevard, c'est souvent plus cher qu'ici".

Dalila a acheté des vêtements pour ses enfants : un pantalon en velours côtelé et une chemise à manches courtes pour le garçon, une belle robe rouge et un foulard pour la fille. Nina a trouvé une jolie couette double face, 100% coton et des coussins garnis de mousse. Toutes les deux sont très contentes de leurs achats.

Demain, c'est le jour de la rentrée, Dalila conduira ses enfants à leur nouvelle école.

TOUT	COURTES	ROUGE
TOUTES	COUSSINS	VELOURS
TOUJOURS	BOULANGERIE	MOUSSE
COUTURE	BOULEVARD	NOUVELLES
COUVERT	DOUBLE	
COURSES	FOULARD	

BOU - COU - DOU - GOU - JOU - LOU - MOU  
NOU - POU - ROU - SOU - TOU - VOU - ZOU



# Leçon 15



**LE FIGARO**

**l'Humanité**  
LE JOURNAL FONDÉ PAR JEAN JAURES

**Le Monde**

**Le Télégramme**

**Libération**

**Télérama**

**L'EST  
RÉPUBLICAIN**

**L'ÉQUIPE**

**la Croix**

**LA  
TRIBUNE**

**GA**

**QUI**

**ET**

**ni**

**lé**

**la**

**BU**

**be**

**CAIN**

**LE**

**té**

**RO**

**PU**

**Té**

**ra**

**Le**

**LI**

**TRI**

**Mon**

**ma**

**ra**

**RÉ**

**PRESSE**

**BLI**

**ma**



**l'Hu**





contente	1
très contente	2
Dalila est très contente	3
les enfants sont très contents	4
elle est contente de son nouvel appartement	5
les enfants sont contents d'aller à l'école	6
c'est une nouvelle école	7
le quartier est très animé	8
il y a partout des magasins	9
il y a partout des boutiques	10
il y a partout des commerçants	11
on y trouve de tout	12
ce sont des articles de bonne qualité	13
ce n'est pas très cher	14
plus cher	15
souvent plus cher	16
c'est souvent plus cher	17
le boulevard c'est souvent plus cher	18
sur le boulevard c'est souvent plus cher	19
rentrée	20
la rentrée	21
jour de la rentrée	22
c'est le jour de la rentrée	23
demain c'est le jour de la rentrée	24





## LISEZ CETTE LISTE DE MOTS :

COURAGE	COU
COURANT	COÛT
COUREUR	COÛTE
COUTUMES	COURT
COUTURE	COUDRE
COUVERT	COURSE
COUVERCLE	COULEUR
COUVERTURE	

## AJOUTEZ LES MOTS QUI MANQUENT :

- 1) Un voyage en avion ça ..... cher.
- 2) La ..... du livre est déchirée.
- 3) Le ..... d'une chose c'est son prix.
- 4) Il y a un marché ..... près de République.
- 5) Chaque pays a ses .....
- 6) Pour bien ..... elle prend des leçons de .....
- 7) Le ..... de la cafetière est cassé.
- 8) Depuis 2 jours René a mal au .....
- 9) Ce cordon électrique est trop .....
- 10) Un ..... c'est celui qui participe à une .....
- 11) Toute la journée le ..... a été coupé.
- 12) Ma ..... préférée est le rouge.
- 13) Ecrivez le mot qui n'a pas été utilisé : .....
- 14) Quels sont les mots que vous ne comprenez pas ?  
.....





	<b>a</b>	<b>i</b>	<b>o</b>	<b>é</b>	<b>u</b>	<b>e</b>	<b>è</b>	<b>ou</b>
<b>d</b>	da	di	do	dé	du	de	dè	dou
<b>l</b>	la	li	lo	lé	lu	le	lè	lou
<b>v</b>	va	vi	vo	vé	vu	ve	vè	vou
<b>p</b>	pa	pi	po	pé	pu	pe	pè	pou
<b>n</b>	na	ni	no	né	nu	ne	nè	nou
<b>s</b>	sa	si	so	sé	su	se	sè	sou
<b>m</b>	ma	mi	mo	mé	mu	me	mè	mou
<b>t</b>	ta	ti	to	té	tu	te	tè	tou
<b>f</b>	fa	fi	fo	fé	fu	fe	fè	fou
<b>b</b>	ba	bi	bo	bé	bu	be	bè	bou
<b>r</b>	ra	ri	ro	ré	ru	re	rè	rou
<b>j</b>	ja	ji	jo	je	ju	je	jè	jou
<b>c</b>	ca	ci	co	cé	cu	ce	cè	cou
<b>k</b>	ka	ki	ko	ké	ku	ke	kè	kou
<b>g</b>	ga	gi	go	gé	gu	ge	gè	gou
<b>ch</b>	cha	chi	cho	ché	chu	che	chè	chou
<b>z</b>	za	zi	zo	zé	zu	ze	zè	zou
<b>x</b>	xa	xi	xo	xé	xu	xe	xè	xou

### NUMÉROS UTILES :

POLICE .....

POMPIERS .....

SAMU .....

DEPANNAGE .....

TAXI .....

MEDECIN .....

DENTISTE .....

AMBULANCE .....

HÔPITAL .....

LA POSTE .....

SNCF .....

SOS AMITIE .....

SOS AVOCATS .....

URGENCE ERDF .....

(tous les jours 24H sur 24)

VOL ou PERTE DE CHEQUIER .....

SECURITE SOCIALE .....

HORLOGE PARLANTE .....